

# Inspiron 14

## 3000 Series



### Manual de service

Model computer: Inspiron 14-3458  
Reglementare de Model: P60G  
Reglementare de Tip: P60G001



# Note, atenționări și avertismente

---

-  **NOTIFICARE:** O NOTĂ indică informații importante care vă ajută să optimizați utilizarea computerului.
  -  **AVERTIZARE:** O ATENȚIONARE indică un pericol potențial de deteriorare a hardware-ului sau de pierdere de date și vă arată cum să evitați problema.
  -  **AVERTISMENT:** Un AVERTISMENT indică un pericol potențial de deteriorare a bunurilor, de vătămare corporală sau de deces.
- 

**Copyright © 2015 Dell Inc. Toate drepturile rezervate.** Acest produs este protejat de legile din S.U.A. și de legile internaționale privind drepturile de autor și proprietatea intelectuală. Dell™ și sigla Dell sunt mărci comerciale ale Dell Inc. în Statele Unite și/sau alte jurisdicții. Toate celelalte mărci și denumiri menționate aici pot fi mărci comerciale ale companiilor respective.

2015 - 01

Rev. A00

# Cuprins

|   |           |
|---|-----------|
| <b>Înainte de a efectua lucrări în interiorul computerului.....</b> | <b>10</b> |
| Înainte de a începe .....   | 10        |
| Instrucțiuni de siguranță.....                                      | 10        |
| Instrumente recomandate.....  | 12        |
| <b>După efectuarea lucrărilor în interiorul computerului.....</b>   | <b>13</b> |
| <b>Scoaterea bateriei.....</b>                                      | <b>14</b> |
| Procedură.....  | 14        |
| <b>Remontarea bateriei.....</b>                                     | <b>16</b> |
| Procedură.....  | 16        |
| <b>Scoaterea capacului bazei.....</b>                               | <b>17</b> |
| Cerințe prealabile.....   | 17        |
| Procedură.....  | 17        |
| <b>Remontarea capacului bazei.....</b>                              | <b>19</b> |
| Procedură.....  | 19        |
| Cerințe ulterioare.....   | 19        |
| <b>Scoaterea hard diskului.....</b>                                 | <b>20</b> |
| Cerințe prealabile.....   | 20        |
| Procedură.....  | 20        |
| <b>Remontarea hard diskului.....</b>                                | <b>23</b> |
| Procedură.....  | 23        |
| Cerințe ulterioare.....   | 23        |

|  |           |
|--|-----------|
| <b>Scoaterea modulelor de memorie.....</b>           | <b>24</b> |
| Cerințe prealabile.....                              | 24        |
| Procedură.....                                       | 24        |
| <b>Remontarea modulelor de memorie.....</b>          | <b>26</b> |
| Procedură.....                                       | 26        |
| Cerințe ulterioare.....                              | 27        |
| <b>Scoaterea cardului wireless.....</b>              | <b>28</b> |
| Cerințe prealabile.....                              | 28        |
| Procedură.....                                       | 28        |
| <b>Remontarea cardului wireless.....</b>             | <b>30</b> |
| Procedură.....                                       | 30        |
| Cerințe ulterioare.....                              | 30        |
| <b>Scoaterea tastaturii.....</b>                     | <b>31</b> |
| Cerințe prealabile.....                              | 31        |
| Procedură.....                                       | 31        |
| <b>Remontarea tastaturii.....</b>                    | <b>34</b> |
| Procedură.....                                       | 34        |
| Cerințe ulterioare.....                              | 34        |
| <b>Scoaterea zonei de sprijin pentru mâini.....</b>  | <b>35</b> |
| Cerințe prealabile.....                              | 35        |
| Procedură.....                                       | 35        |
| <b>Remontarea zonei de sprijin pentru mâini.....</b> | <b>40</b> |
| Procedură.....                                       | 40        |
| Cerințe ulterioare.....                              | 40        |

|   |           |
|---|-----------|
| <b>Scoaterea touchpadului.....</b>                    | <b>42</b> |
| Cerințe prealabile.....                               | 42        |
| Procedură.....  | 42        |
| <b>Remontarea touchpadului.....</b>                   | <b>45</b> |
| Procedură.....  | 45        |
| Cerințe ulterioare.....                               | 45        |
| <b>Scoaterea plăcii butonului de alimentare.....</b>  | <b>46</b> |
| Cerințe prealabile.....                               | 46        |
| Procedură.....  | 46        |
| <b>Remontarea plăcii butonului de alimentare.....</b> | <b>48</b> |
| Proceduri.....  | 48        |
| Cerințe ulterioare.....                               | 48        |
| <b>Scoaterea boxelor.....</b>                         | <b>49</b> |
| Cerințe prealabile.....                               | 49        |
| Procedură.....  | 49        |
| <b>Remontarea boxelor.....</b>                        | <b>51</b> |
| Procedură.....  | 51        |
| Cerințe ulterioare.....                               | 51        |
| <b>Scoaterea plăcii I/O.....</b>                      | <b>52</b> |
| Cerințe prealabile.....                               | 52        |
| Procedură.....  | 52        |
| <b>Remontarea plăcii I/O.....</b>                     | <b>54</b> |
| Procedură.....  | 54        |
| Cerințe ulterioare.....                               | 54        |

|  |           |
|--|-----------|
| <b>Scoaterea plăcii de sistem.....</b>               | <b>55</b> |
| Cerințe prealabile.....                              | 55        |
| Procedură.....                                       | 55        |
| <b>Remontarea plăcii de sistem.....</b>              | <b>58</b> |
| Procedură.....                                       | 58        |
| Cerințe ulterioare.....                              | 59        |
| <b>Scoaterea bateriei rotunde.....</b>               | <b>60</b> |
| Cerințe prealabile.....                              | 60        |
| Procedură.....                                       | 60        |
| <b>Remontarea bateriei rotunde.....</b>              | <b>62</b> |
| Procedură.....                                       | 62        |
| Cerințe ulterioare.....                              | 62        |
| <b>Scoaterea ansamblului de răcire termică.....</b>  | <b>63</b> |
| Cerințe prealabile.....                              | 63        |
| Procedură.....                                       | 63        |
| <b>Remontarea ansamblului de răcire termică.....</b> | <b>65</b> |
| Procedură.....                                       | 65        |
| Cerințe ulterioare.....                              | 65        |
| <b>Scoaterea ventilatorului.....</b>                 | <b>66</b> |
| Cerințe prealabile.....                              | 66        |
| Procedură.....                                       | 66        |
| <b>Remontarea ventilatorului.....</b>                | <b>68</b> |
| Procedură.....                                       | 68        |
| Cerințe ulterioare.....                              | 68        |

|   |           |
|---|-----------|
| <b>Scoaterea ansamblului afișajului.....</b>  | <b>69</b> |
| Cerințe prealabile.....                       | 69        |
| Procedură.....                                | 69        |
| <b>Remontarea ansamblului afișajului.....</b> | <b>74</b> |
| Procedură.....                                | 74        |
| Cerințe ulterioare.....                       | 74        |
| <b>Îndepărtarea cadrului afișajului.....</b>  | <b>76</b> |
| Cerințe prealabile.....                       | 76        |
| Procedură.....                                | 76        |
| <b>Remontarea cadrului afișajului.....</b>    | <b>78</b> |
| Procedură.....                                | 78        |
| Cerințe ulterioare.....                       | 78        |
| <b>Scoaterea panoului afișajului.....</b>     | <b>79</b> |
| Cerințe prealabile.....                       | 79        |
| Procedură.....                                | 79        |
| <b>Remontarea panoului afișajului.....</b>    | <b>82</b> |
| Procedură.....                                | 82        |
| Cerințe ulterioare.....                       | 82        |
| <b>Scoaterea balamalelor afișajului.....</b>  | <b>84</b> |
| Cerințe prealabile.....                       | 84        |
| Procedură.....                                | 84        |
| <b>Remontarea balamalelor afișajului.....</b> | <b>86</b> |
| Procedură.....                                | 86        |
| Cerințe ulterioare.....                       | 86        |

|   |           |
|---|-----------|
| <b>Scoaterea capacului din spate al afișajului.....</b>   | <b>87</b> |
| Cerințe prealabile.....                                   | 87        |
| Procedură.....  | 87        |
| <b>Remontarea capacului din spate al afișajului.....</b>  | <b>89</b> |
| Procedură.....  | 89        |
| Cerințe ulterioare.....                                   | 89        |
| <b>Scoaterea camerei.....</b>                             | <b>90</b> |
| Cerințe prealabile.....                                   | 90        |
| Procedură.....  | 90        |
| <b>Remontarea camerei.....</b>                            | <b>92</b> |
| Procedură.....  | 92        |
| Cerințe ulterioare.....                                   | 92        |
| <b>Scoaterea portului adaptorului de alimentare.....</b>  | <b>93</b> |
| Cerințe prealabile.....                                   | 93        |
| Procedură.....  | 93        |
| <b>Remontarea portului adaptorului de alimentare.....</b> | <b>95</b> |
| Procedură.....  | 95        |
| Cerințe ulterioare.....                                   | 95        |
| <b>Scoaterea bazei computerului.....</b>                  | <b>96</b> |
| Cerințe prealabile.....                                   | 96        |
| Procedură.....  | 96        |
| <b>Remontarea bazei computerului.....</b>                 | <b>98</b> |
| Procedură.....  | 98        |
| Cerințe ulterioare.....                                   | 98        |
| <b>Actualizarea sistemului BIOS.....</b>                  | <b>99</b> |



|  |            |
|--|------------|
| <b>Obținerea asistenței și cum se poate contacta Dell.....</b> | <b>100</b> |
| Resurse automate de asistență.....                             | 100        |
| Cum se poate contacta Dell.....                                | 100        |



# Înainte de a efectua lucrări în interiorul computerului

---

 **AVERTIZARE:** Pentru a evita deteriorarea componentelor și a cardurilor, prindeți-le de margini și evitați atingerea pinilor și a contactelor.









 **NOTIFICARE:** Este posibil ca imaginile din acest document să difere față de computer în funcție de configurația comandată.

## Înainte de a începe

- 1 Salvați și închideți toate fișierele deschise și ieșiți din toate aplicațiile deschise.
  - 2 Închideți computerul.
    - Windows 8.1: În ecranul **Start**, faceți clic sau atingeți pictograma de alimentare  → **Închidere**.
    - Windows 7: Faceți clic sau atingeți **Start** → **Închidere** .
-  **NOTIFICARE:** Dacă utilizați un alt sistem de operare, consultați documentația sistemului de operare pentru instrucțiuni privind închiderea.
- 3 Deconectați computerul și toate dispozitivele atașate de la prizele electrice.
  - 4 Deconectați toate cablurile, cum ar fi cablurile de telefon, cablurile de rețea și altele, de la computer.
  - 5 Deconectați toate dispozitivele și echipamentele periferice atașate, cum ar fi tastatura, mouse-ul, monitorul și altele, de la computer.
  - 6 Scoateți orice carduri de stocare și discuri optice din computer, dacă este cazul.

## Instrucțiuni de siguranță

Utilizați următoarele instrucțiuni de siguranță pentru a vă proteja computerul împotriva eventualelor deteriorări și a vă asigura siguranța personală.

-  **AVERTISMENT:** Înainte de a efectua lucrări în interiorul computerului, citiți informațiile privind siguranța livrate împreună cu computerul. Pentru informații suplimentare despre cele mai bune practici privind siguranța, consultați pagina de pornire privind conformitatea cu reglementările, la adresa [dell.com/regulatory\\_compliance](http://dell.com/regulatory_compliance).
-  **AVERTISMENT:** Deconectați toate sursele de alimentare înainte de a deschide capacul sau panourile computerului. După ce finalizați lucrările în interiorul computerului, remontați toate capacele, panourile și șuruburile înainte de a conecta sursa de alimentare.
-  **AVERTIZARE:** Pentru a evita deteriorarea computerului, asigurați-vă că suprafața de lucru este plană și curată.
-  **AVERTIZARE:** Pentru a evita deteriorarea componentelor și a cardurilor, prindeți-le de margini și evitați atingerea pinilor și a contactelor.
-  **AVERTIZARE:** Trebuie să efectuați lucrări de depanare și de reparații doar conform autorizării sau instrucțiunilor din partea echipei de asistență tehnică Dell. Deteriorările cauzate de lucrările de service care nu sunt autorizate de către Dell nu sunt acoperite de garanție. Consultați instrucțiunile privind siguranța care sunt livrate împreună cu produsul sau se găsesc la adresa [dell.com/regulatory\\_compliance](http://dell.com/regulatory_compliance).
-  **AVERTIZARE:** Înainte de a atinge vreun obiect din interiorul computerului, conectați-vă la împământare atingând o suprafață metalică nevopsită, cum ar fi placa metalică de pe partea din spate a computerului. În timp ce lucrați, atingeți periodic o suprafață metalică nevopsită pentru a disipa electricitatea statică, care poate deteriora componentele interne.
-  **AVERTIZARE:** Când deconectați un cablu, trageți de conector sau de lamela de tragere, nu de cablul propriu-zis. Anumite cabluri au conectori cu lamele de blocare sau șuruburi moletate pe care trebuie să le decuplați înainte de a deconecta cablul. Când se deconectează cabluri, păstrați-le aliniate uniform pentru a evita îndoirea oricăror pini de conector. Când se conectează cabluri, asigurați-vă că porturile și conectorii sunt orientați și aliniați corect.
-  **AVERTIZARE:** Pentru a deconecta un cablu de rețea, întâi decuplați cablul de la computer, apoi decuplați-l de la dispozitivul de rețea.



**AVERTIZARE:** Apăsați și scoateți toate cardurile instalate din cititorul de carduri de stocare.

## **Instrumente recomandate**

Procedurile din acest document pot necesita următoarele instrumente:

- Șurubelniță Phillips
- Știft de plastic

# După efectuarea lucrărilor în interiorul computerului

---

 **AVERTIZARE: Dacă lăsați șuruburi rătăcite sau desprinse în interiorul computerului, acesta poate suferi deteriorări grave.**

- 1 Remontați toate șuruburile și asigurați-vă că nu rămâne niciun șurub rătăcit în interiorul computerului.
- 2 Conectați toate dispozitivele externe, echipamentele periferice și cablurile scoase înainte de a efectua lucrări în interiorul computerului.
- 3 Remontați toate cardurile de stocare, discurile și orice alte componente scoase înainte de a efectua lucrări în interiorul computerului.
- 4 Conectați computerul și toate dispozitivele atașate la prizele electrice.
- 5 Porniți computerul.

# Scoaterea bateriei

**⚠ AVERTISMENT:** Înainte de a efectua lucrări în interiorul computerului, citiți informațiile privind siguranța livrate împreună cu computerul și urmați pașii din secțiunea [Înainte de a efectua lucrări în interiorul computerului](#). După efectuarea lucrărilor în interiorul computerului, urmați instrucțiunile din secțiunea [După efectuarea lucrărilor în interiorul computerului](#). Pentru informații suplimentare despre cele mai bune practici privind siguranța, consultați pagina de pornire privind conformitatea cu reglementările, la adresa [dell.com/regulatory\\_compliance](http://dell.com/regulatory_compliance).

## Procedură

- 1 Închideți afișajul și întoarceți computerul invers.
- 2 Glisați dispozitivul de eliberare a bateriei la poziția de deblocare.
- 3 Ridicați bateria la un anumit unghi și scoateți-o din compartimentul bateriei.

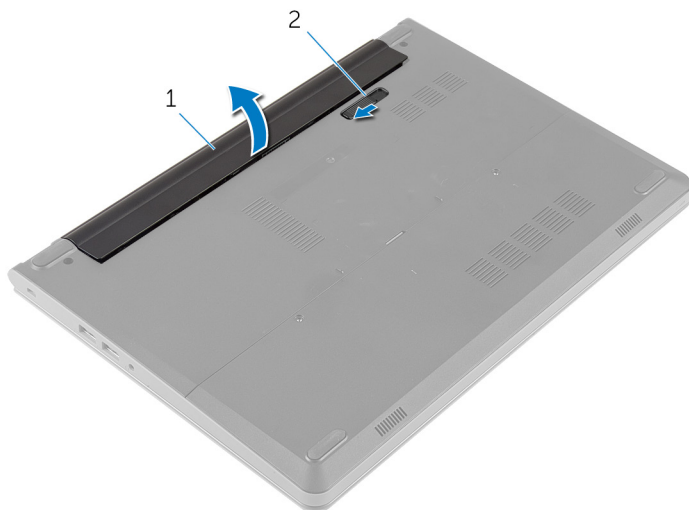

1 bateria

2 dispozitiv de eliberare a  
bateriei

- 4 Întoarceți computerul invers și deschideți afișajul.

- 5 Mențineți apăsat butonul de alimentare timp de 5 secunde pentru legarea la masă a plăcii de sistem.

# Remontarea bateriei

---



**AVERTISMENT:** Înainte de a efectua lucrări în interiorul computerului, citiți informațiile privind siguranța livrate împreună cu computerul și urmați pașii din secțiunea [Înainte de a efectua lucrări în interiorul computerului](#). După efectuarea lucrărilor în interiorul computerului, urmați instrucțiunile din secțiunea [După efectuarea lucrărilor în interiorul computerului](#). Pentru informații suplimentare despre cele mai bune practici privind siguranța, consultați pagina de pornire privind conformitatea cu reglementările, la adresa [dell.com/regulatory\\_compliance](http://dell.com/regulatory_compliance).

## Procedură

- 1 Închideți afișajul și întoarceți computerul invers.
- 2 Așezați bateria în compartimentul său și fixați-o în poziție.



**NOTIFICARE:** Asigurați-vă că dispozitivul de eliberare a bateriei este fixat.



# Scoaterea capacului bazei

---

 **AVERTISMENT:** Înainte de a efectua lucrări în interiorul computerului, citiți informațiile privind siguranța livrate împreună cu computerul și urmați pașii din secțiunea [Înainte de a efectua lucrări în interiorul computerului](#). După efectuarea lucrărilor în interiorul computerului, urmați instrucțiunile din secțiunea [După efectuarea lucrărilor în interiorul computerului](#). Pentru informații suplimentare despre cele mai bune practici privind siguranța, consultați pagina de pornire privind conformitatea cu reglementările, la adresa [dell.com/regulatory\\_compliance](http://dell.com/regulatory_compliance).

## Cerințe prealabile

Scoateți [bateria](#).

## Procedură

- 1 Scoateți șuruburile care fixează capacul bazei pe baza computerului.

- 2 Folosind vârfurile degetelor, desprindeți cu atenție capacul bazei și ridicați-l de pe baza computerului.

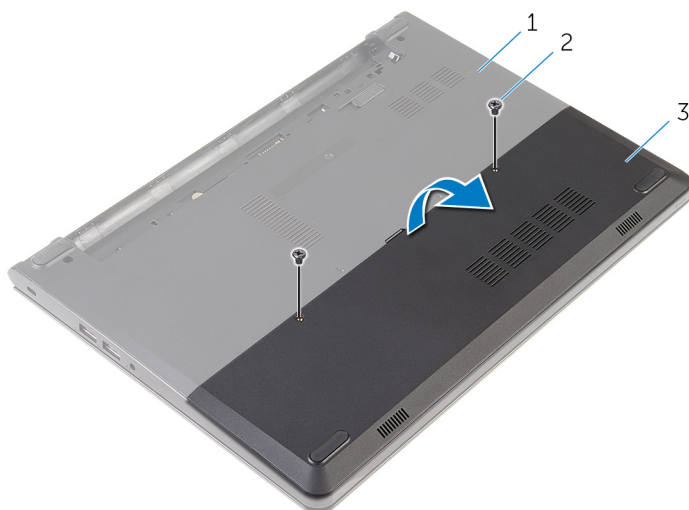

1 baza computerului

2 șuruburile (2)

3 capacul bazei

# Remontarea capacului bazei

---



**AVERTISMENT:** Înainte de a efectua lucrări în interiorul computerului, citiți informațiile privind siguranța livrate împreună cu computerul și urmați pașii din secțiunea [Înainte de a efectua lucrări în interiorul computerului](#). După efectuarea lucrărilor în interiorul computerului, urmați instrucțiunile din secțiunea [După efectuarea lucrărilor în interiorul computerului](#). Pentru informații suplimentare despre cele mai bune practici privind siguranța, consultați pagina de pornire privind conformitatea cu reglementările, la adresa [dell.com/regulatory\\_compliance](http://dell.com/regulatory_compliance).

## Procedură



- 1 Glisați lamelele de pe capacul bazei în sloturile de pe baza computerului și fixați capacul bazei în poziție.
- 2 Remontați șuruburile care fixează capacul bazei pe baza computerului.

## Cerințe ulterioare

Remontați [bateria](#).

# Scoaterea hard diskului

---

-  **AVERTISMENT:** Înainte de a efectua lucrări în interiorul computerului, citiți informațiile privind siguranța livrate împreună cu computerul și urmați pașii din secțiunea [Înainte de a efectua lucrări în interiorul computerului](#). După efectuarea lucrărilor în interiorul computerului, urmați instrucțiunile din secțiunea [După efectuarea lucrărilor în interiorul computerului](#). Pentru informații suplimentare despre cele mai bune practici privind siguranța, consultați pagina de pornire privind conformitatea cu reglementările, la adresa [dell.com/regulatory\\_compliance](http://dell.com/regulatory_compliance).
-  **AVERTIZARE:** Hard diskurile sunt fragile. Procedați cu atenție când manipulați hard diskul.
-  **AVERTIZARE:** Pentru a evita pierderea datelor, nu scoateți hard diskul în timp ce computerul este pornit sau se află în stare de repaus.

## Cerințe prealabile

- 1 Scoateți [bateria](#).
- 2 Scoateți [capacul bazei](#).

## Procedură

- 1 Scoateți șuruburile care fixează ansamblul hard diskului pe baza computerului.
- 2 Ridicați dispozitivul de blocare și deconectați cablul hard diskului de la placa de sistem.

- 3** Ridicați ansamblul hard diskului de pe baza computerului.

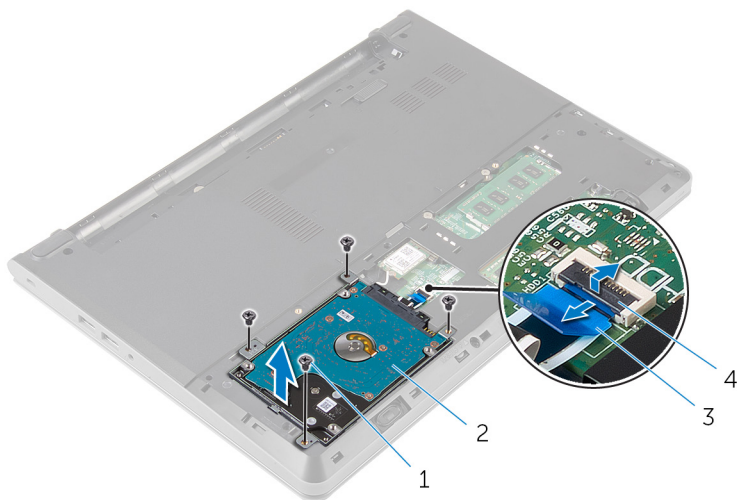

- |   |                      |   |                         |
|---|----------------------|---|-------------------------|
| 1 | șuruburi (4)         | 2 | ansamblul hard diskului |
| 3 | cablul hard diskului | 4 | opritorul               |

- 4** Scoateți șuruburile care fixează suportul hard diskului pe ansamblul acestuia.
- 5** Ridicați suportul hard diskului de pe ansamblul acestuia.

6 Deconectați interconectorul de la hard disk.

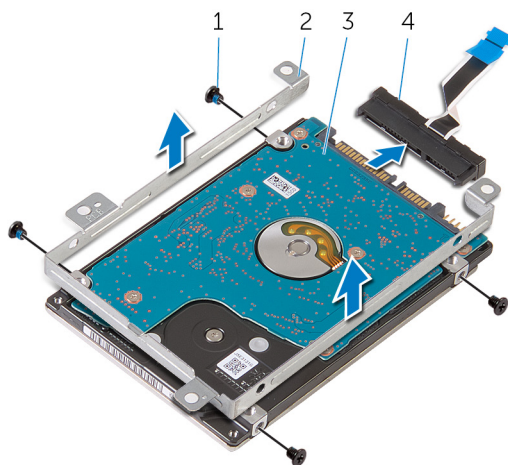

1 șuruburi (4)

3 hard disk

2 suportul hard diskului

4 interconector

# Remontarea hard diskului

---

 **AVERTISMENT:** Înainte de a efectua lucrări în interiorul computerului, citiți informațiile privind siguranța livrate împreună cu computerul și urmați pașii din secțiunea [Înainte de a efectua lucrări în interiorul computerului](#). După efectuarea lucrărilor în interiorul computerului, urmați instrucțiunile din secțiunea [După efectuarea lucrărilor în interiorul computerului](#). Pentru informații suplimentare despre cele mai bune practici privind siguranța, consultați pagina de pornire privind conformitatea cu reglementările, la adresa [dell.com/regulatory\\_compliance](http://dell.com/regulatory_compliance).

 **AVERTIZARE:** Hard diskurile sunt fragile. Procedați cu atenție când manipulați hard diskul.

## Procedură

- 1 Conectați interconectorul la hard disk.
- 2 Aliniați orificiile pentru șuruburi de pe suportul hard diskului cu orificiile pentru șuruburi de pe ansamblul hard diskului.
- 3 Remontați șuruburile care fixează suportul hard diskului pe ansamblul acestuia.
- 4 Aliniați orificiile pentru șuruburi de pe ansamblul hard diskului cu orificiile pentru șuruburi de pe baza computerului.
- 5 Remontați șuruburile care fixează ansamblul hard diskului pe baza computerului.
- 6 Conectați cablul hard diskului la placa de sistem și apăsați pe dispozitivul de blocare pentru a fixa cablul.

## Cerințe ulterioare

- 1 Remontați [capacul bazei](#).
- 2 Remontați [bateria](#).

# Scoaterea modulelor de memorie

---



**AVERTISMENT:** Înainte de a efectua lucrări în interiorul computerului, citiți informațiile privind siguranța livrate împreună cu computerul și urmați pașii din secțiunea [Înainte de a efectua lucrări în interiorul computerului](#). După efectuarea lucrărilor în interiorul computerului, urmați instrucțiunile din secțiunea [După efectuarea lucrărilor în interiorul computerului](#). Pentru informații suplimentare despre cele mai bune practici privind siguranța, consultați pagina de pornire privind conformitatea cu reglementările, la adresa [dell.com/regulatory\\_compliance](http://dell.com/regulatory_compliance).

## Cerințe prelabile

- 1 Scoateți [bateria](#).
- 2 Scoateți [capacul bazei](#).

## Procedură

- 1 Utilizând degetele, îndepărtați clemele de fixare de la fiecare capăt al slotului modulului de memorie până când modulul de memorie sare din poziția sa.



2 Glisați și scoateți modulul de memorie din fanta modului de memorie.

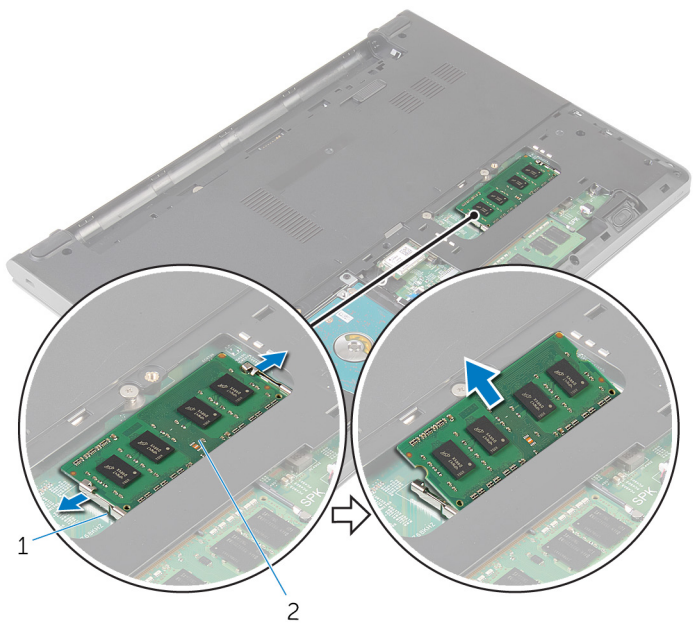

1 cleme de fixare (2)

2 modul de memorie

# Remontarea modulelor de memorie

---



**AVERTISMENT:** Înainte de a efectua lucrări în interiorul computerului, citiți informațiile privind siguranța livrate împreună cu computerul și urmați pașii din secțiunea [Înainte de a efectua lucrări în interiorul computerului](#). După efectuarea lucrărilor în interiorul computerului, urmați instrucțiunile din secțiunea [După efectuarea lucrărilor în interiorul computerului](#). Pentru informații suplimentare despre cele mai bune practici privind siguranța, consultați pagina de pornire privind conformitatea cu reglementările, la adresa [dell.com/regulatory\\_compliance](http://dell.com/regulatory_compliance).

## Procedură

- 1 Aliniați canelura de pe modulul de memorie cu lamela de pe slotul modulului de memorie.

- 2 Glisați ferm modulul de memorie în slot la un anumit unghi și apăsați modulul de memorie până când acesta se fixează cu un sunet specific în poziție.

 **NOTIFICARE:** Dacă nu auziți sunetul, scoateți modulul de memorie și reinstalați-l.

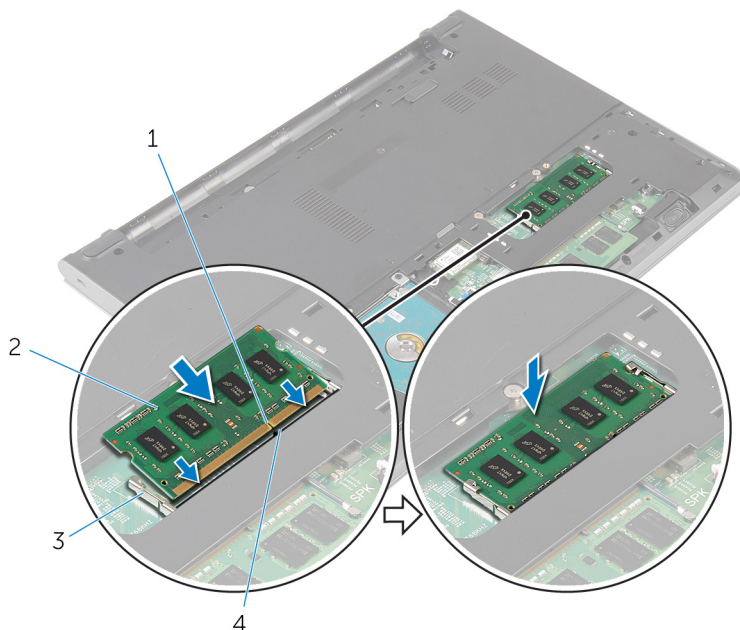

1 canelură

3 cleme de fixare (2)

2 modul de memorie

4 lamelă

## Cerințe ulterioare

- 1 Remontați [capacul bazei](#).
- 2 Remontați [bateria](#).

# Scoaterea cardului wireless

---



**AVERTISMENT:** Înainte de a efectua lucrări în interiorul computerului, citiți informațiile privind siguranța livrate împreună cu computerul și urmați pașii din secțiunea [Înainte de a efectua lucrări în interiorul computerului](#). După efectuarea lucrărilor în interiorul computerului, urmați instrucțiunile din secțiunea [După efectuarea lucrărilor în interiorul computerului](#). Pentru informații suplimentare despre cele mai bune practici privind siguranța, consultați pagina de pornire privind conformitatea cu reglementările, la adresa [dell.com/regulatory\\_compliance](http://dell.com/regulatory_compliance).

## Cerințe prealabile

- 1 Scoateți [bateria](#).
- 2 Scoateți [capacul bazei](#).

## Procedură

- 1 Deconectați cablurile de antenă de la cardul wireless.
- 2 Scoateți șurubul care fixează cardul wireless pe placa de sistem.

**3** Glisați și ridicați cardul wireless din slotul său.

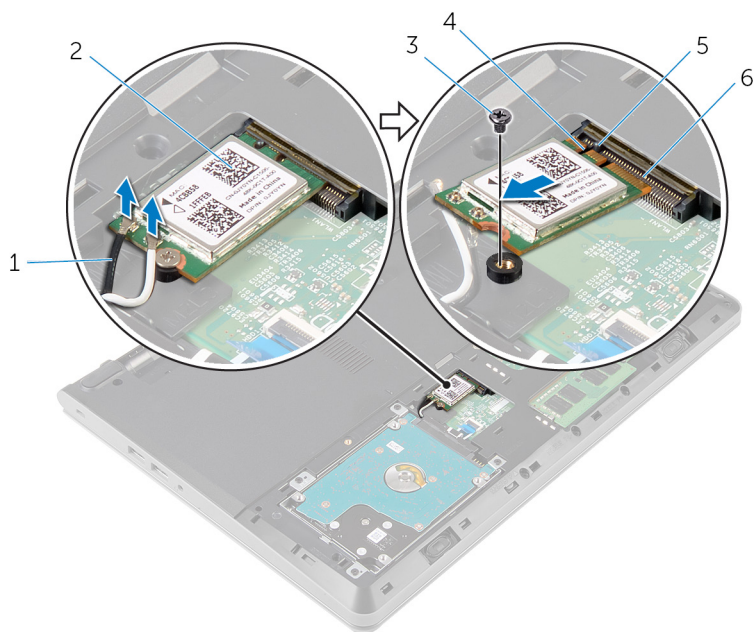

1 cablurile antenei (2)

3 șurubul

5 lamelă

2 cardul wireless

4 canelură

6 slotul cardului wireless

# Remontarea cardului wireless

---

 **AVERTISMENT:** Înainte de a efectua lucrări în interiorul computerului, citiți informațiile privind siguranța livrate împreună cu computerul și urmați pașii din secțiunea [Înainte de a efectua lucrări în interiorul computerului](#). După efectuarea lucrărilor în interiorul computerului, urmați instrucțiunile din secțiunea [După efectuarea lucrărilor în interiorul computerului](#). Pentru informații suplimentare despre cele mai bune practici privind siguranța, consultați pagina de pornire privind conformitatea cu reglementările, la adresa [dell.com/regulatory\\_compliance](http://dell.com/regulatory_compliance).

## Procedură

 **AVERTIZARE:** Pentru a evita deteriorarea cardului wireless, nu amplasați niciun cablu sub acesta.

- 1 Aliniați canelura de pe cardul wireless cu lamela de pe fanta pentru card wireless și glisați cardul în fantă.
- 2 Apăsăți pe celălalt capăt al cardului wireless și remontați șurubul care fixează cardul wireless pe placa de sistem.
- 3 Conectați cablurile de antenă la cardul wireless.

| Conectori pe cardul wireless | Culoare cablu de antenă |
|------------------------------|-------------------------|
| Principal (triunghi alb)     | Alb                     |
| Auxiliar (triunghi negru)    | Negru                   |

## Cerințe ulterioare

- 1 Remontați [capacul bazei](#).
- 2 Remontați [bateria](#).

# Scoaterea tastaturii

---



**AVERTISMENT:** Înainte de a efectua lucrări în interiorul computerului, citiți informațiile privind siguranța livrate împreună cu computerul și urmați pașii din secțiunea [Înainte de a efectua lucrări în interiorul computerului](#). După efectuarea lucrărilor în interiorul computerului, urmați instrucțiunile din secțiunea [După efectuarea lucrărilor în interiorul computerului](#). Pentru informații suplimentare despre cele mai bune practici privind siguranța, consultați pagina de pornire privind conformitatea cu reglementările, la adresa [dell.com/regulatory\\_compliance](http://dell.com/regulatory_compliance).

## Cerințe prealabile

Scoateți [bateria](#).

## Procedură

- 1 Folosind un traser de plastic, eliberați ușor lamelele care fixează tastatura pe ansamblul zonei de sprijin pentru mâini.

- 2** Întoarceți cu grijă tastatura invers și așezați-o pe ansamblul zonei de sprijin pentru mâini.

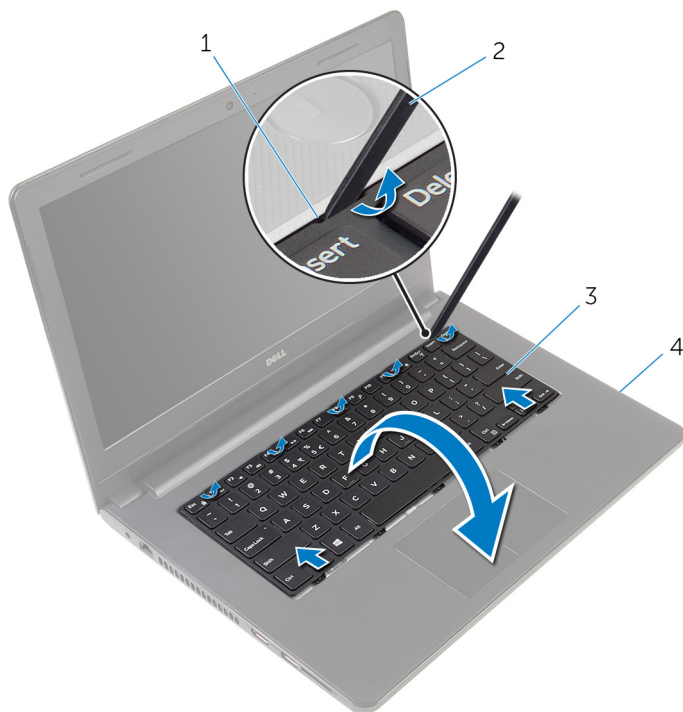

1 lamele (5)

3 tastatura

2 trasorul de plastic

4 ansamblul zonei de sprijin  
pentru mâini

- 3** Ridicați dispozitivul de blocare și deconectați cablul tastaturii de la placa de sistem.



- 4 Ridicați tastatura împreună cu cablul de pe ansamblul zonei de sprijin pentru mâini.

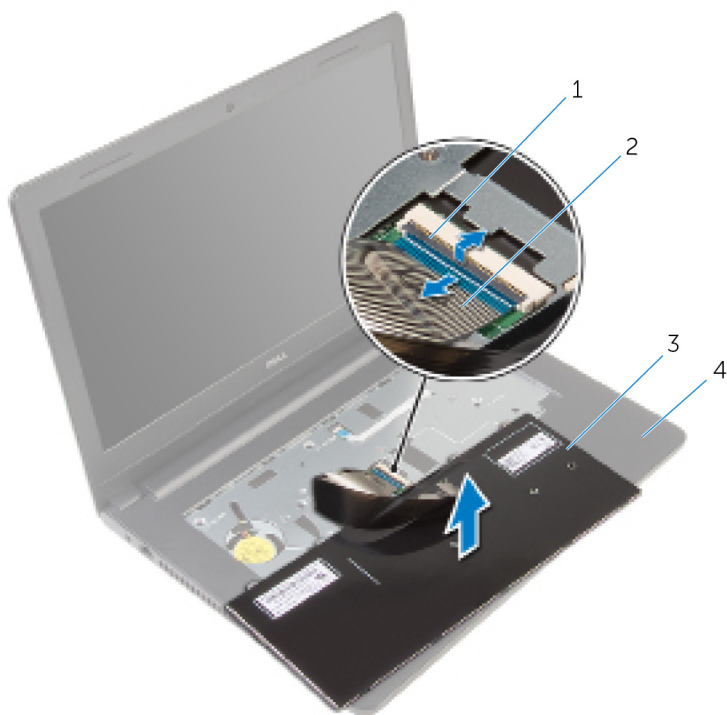

1 opritorul

3 tastatura

2 cablul tastaturii

4 ansamblul zonei de sprijin  
pentru mâini

# Remontarea tastaturii

---



**AVERTISMENT:** Înainte de a efectua lucrări în interiorul computerului, citiți informațiile privind siguranța livrate împreună cu computerul și urmați pașii din secțiunea [Înainte de a efectua lucrări în interiorul computerului](#). După efectuarea lucrărilor în interiorul computerului, urmați instrucțiunile din secțiunea [După efectuarea lucrărilor în interiorul computerului](#). Pentru informații suplimentare despre cele mai bune practici privind siguranța, consultați pagina de pornire privind conformitatea cu reglementările, la adresa [dell.com/regulatory\\_compliance](http://dell.com/regulatory_compliance).

## Procedură

- 1 Glisați cablul tastaturii în placa de sistem și apăsați pe dispozitivul de blocare pentru a fixa cablul.
- 2 Întoarceți cu atenție tastatura invers, glisați lamelele de pe tastatură în sloturile de pe ansamblul zonei de sprijin pentru mâini și fixați tastatura în poziție.

## Cerințe ulterioare

Remontați [bateria](#).

# Scoaterea zonei de sprijin pentru mâini

---

 **AVERTISMENT:** Înainte de a efectua lucrări în interiorul computerului, citiți informațiile privind siguranța livrate împreună cu computerul și urmați pașii din secțiunea [Înainte de a efectua lucrări în interiorul computerului](#). După efectuarea lucrărilor în interiorul computerului, urmați instrucțiunile din secțiunea [După efectuarea lucrărilor în interiorul computerului](#). Pentru informații suplimentare despre cele mai bune practici privind siguranța, consultați pagina de pornire privind conformitatea cu reglementările, la adresa [dell.com/regulatory\\_compliance](http://dell.com/regulatory_compliance).

## Cerințe prealabile

- 1 Scoateți [bateria](#).
- 2 Scoateți [capacul bazei](#).
- 3 Urmăți procedura de la pasul 1 la pasul 3 din secțiunea „Scoaterea [hard diskului](#)”.
- 4 Scoateți [tastatura](#).

## Procedură

- 1 Scoateți șuruburile care fixează ansamblul zonei de sprijin pentru mâini pe baza computerului.

- 2** Ridicați dispozitivele de blocare și deconectați cablul touchpadului și cablul butonului de alimentare de la placa de sistem.

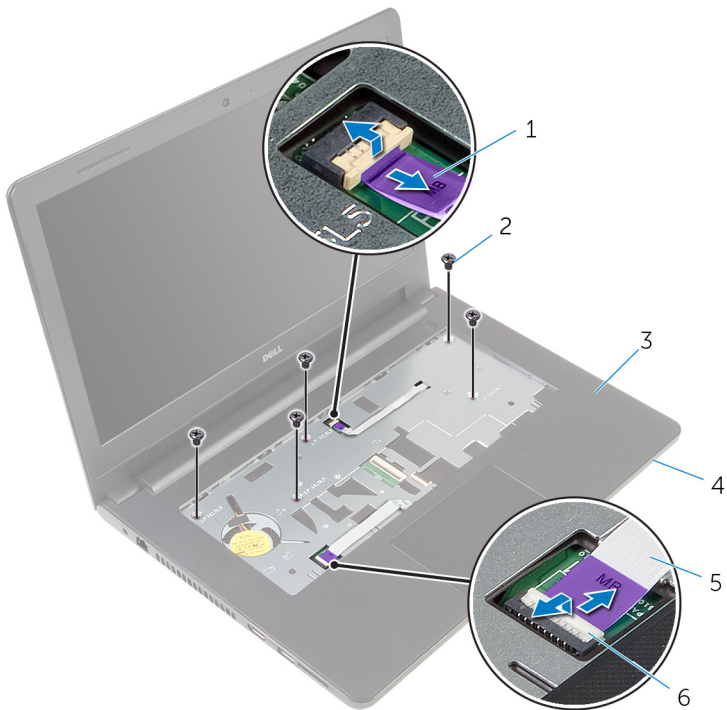

- |   |   |   |                              |
|---|---|---|------------------------------|
| 1 | cablul butonului de alimentare          | 2 | șuruburi (5)                 |
| 3 | ansamblul zonei de sprijin pentru mâini | 4 | baza computerului            |
| 5 | cablul pentru touchpad                  | 6 | dispozitivele de blocare (2) |

- 3** Închideți afișajul și întoarceți computerul invers.
- 4** Scoateți șuruburile care fixează ansamblul zonei de sprijin pentru mâini pe baza computerului.

5 Deconectați cablul difuzoarelor de la placa de sistem.

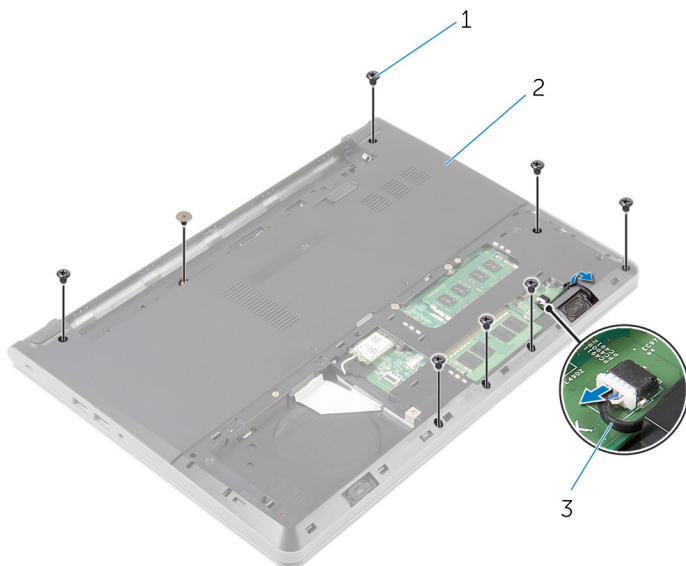

1 șuruburile (8)

2 baza computerului

3 cablul difuzoarelor

- 6** Ridicați baza computerului și desprindeți ansamblul zonei de sprijin pentru mâini de pe baza computerului utilizând un știft de plastic.

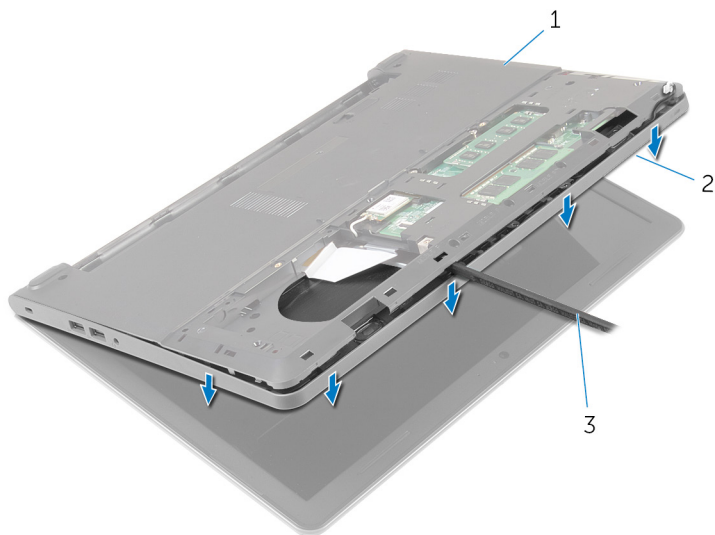

1 baza computerului

2 ansamblul zonei de sprijin pentru mâini

3 traserul de plastic

- 7** Întoarceți computerul invers și deschideți afișajul la un unghi cât mai larg.

- 8** Ridicați ansamblul zonei de sprijin pentru mâini la un anumit unghi și scoateți-l de pe computer.



- 1 ansamblul zonei de sprijin pentru mâini      2 baza computerului

- 9** Urmați procedura de la pasul 1 la pasul 6 din secțiunea „[Scoaterea touchpadului](#)”.
- 10** Urmați procedura de la pasul 1 la pasul 4 din secțiunea „[Scoaterea plăcii butonului de alimentare](#)”.
- 11** Urmați procedura de la pasul 1 la pasul 4 din secțiunea „[Scoaterea boxelor](#)”.

# Remontarea zonei de sprijin pentru mâini

---



**AVERTISMENT:** Înainte de a efectua lucrări în interiorul computerului, citiți informațiile privind siguranța livrate împreună cu computerul și urmați pașii din secțiunea [Înainte de a efectua lucrări în interiorul computerului](#). După efectuarea lucrărilor în interiorul computerului, urmați instrucțiunile din secțiunea [După efectuarea lucrărilor în interiorul computerului](#). Pentru informații suplimentare despre cele mai bune practici privind siguranța, consultați pagina de pornire privind conformitatea cu reglementările, la adresa [dell.com/regulatory\\_compliance](http://dell.com/regulatory_compliance).

## Procedură

- 1 Urmați procedura de la pasul 1 la pasul 3 din secțiunea „Remontarea [boxelor](#)”.
- 2 Urmați procedura de la pasul 1 la pasul 4 din secțiunea „Remontarea [plăcii butonului de alimentare](#)”.
- 3 Urmați procedura de la pasul 1 la pasul 6 din secțiunea „Remontarea [touchpadului](#)”.
- 4 Glisați cablul boxelor prin slotul de pe baza computerului.
- 5 Aliniați orificiile pentru șuruburi de pe ansamblul zonei de sprijin pentru mâini cu orificiile pentru șuruburi de pe baza computerului.
- 6 Remontați șuruburile care fixează ansamblul zonei de sprijin pentru mâini pe baza computerului.
- 7 Glisați cablul touchpadului și cablul plăcii butonului de alimentare în placa de sistem și apăsați dispozitivele de blocare pentru a fixa cablurile.
- 8 Închideți afișajul și întoarceți computerul invers.
- 9 Remontați șuruburile care fixează ansamblul zonei de sprijin pentru mâini pe baza computerului.
- 10 Conectați cablul difuzoarelor la placa de sistem.
- 11 Întoarceți computerul invers și deschideți afișajul.

## Cerințe ulterioare

- 1 Remontați [tastatura](#).



- 2 Urmați procedura de la pasul 4 la pasul 6 din secțiunea „Remontarea [hard diskului](#)”.
- 3 Remontați [capacul bazei](#).
- 4 Remontați [bateria](#).

# Scoaterea touchpadului

---

 **AVERTISMENT:** Înainte de a efectua lucrări în interiorul computerului, citiți informațiile privind siguranța livrate împreună cu computerul și urmați pașii din secțiunea [Înainte de a efectua lucrări în interiorul computerului](#). După efectuarea lucrărilor în interiorul computerului, urmați instrucțiunile din secțiunea [După efectuarea lucrărilor în interiorul computerului](#). Pentru informații suplimentare despre cele mai bune practici privind siguranța, consultați pagina de pornire privind conformitatea cu reglementările, la adresa [dell.com/regulatory\\_compliance](http://dell.com/regulatory_compliance).

## Cerințe prealabile

- 1 Scoateți [bateria](#).
- 2 Scoateți [capacul bazei](#).
- 3 Urmăți procedura de la pasul 1 la pasul 3 din secțiunea „Scoaterea [hard diskului](#)”.
- 4 Scoateți [tastatura](#).
- 5 Urmăți procedura de la pasul 1 la pasul 8 din secțiunea „Scoaterea [zonei de sprijin pentru mâini](#)”.

## Procedură

- 1 Întoarceți invers ansamblul zonei de sprijin pentru mâini și așezați-l pe o suprafață curată și plană.
- 2 Scoateți șuruburile care fixează suportul touchpadului pe touchpad.

- 3** Ridicați suportul touchpadului de pe ansamblul zonei de sprijin pentru mâini.

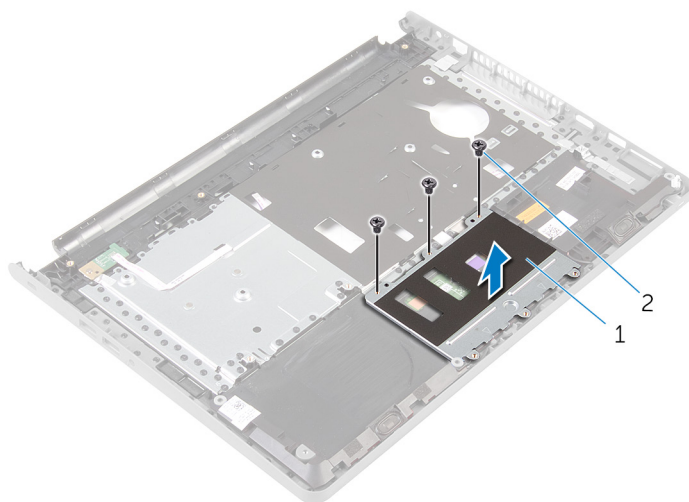

1 suportul touchpadului

2 șuruburile (3)

- 4** Ridicați dispozitivul de blocare și deconectați cablul touchpadului de la touchpad.
- 5** Dezlipiți banda care fixează touchpadul pe ansamblul zonei de sprijin pentru mâini.

6 Ridicați touchpadul de pe ansamblul zonei de sprijin pentru mâini.

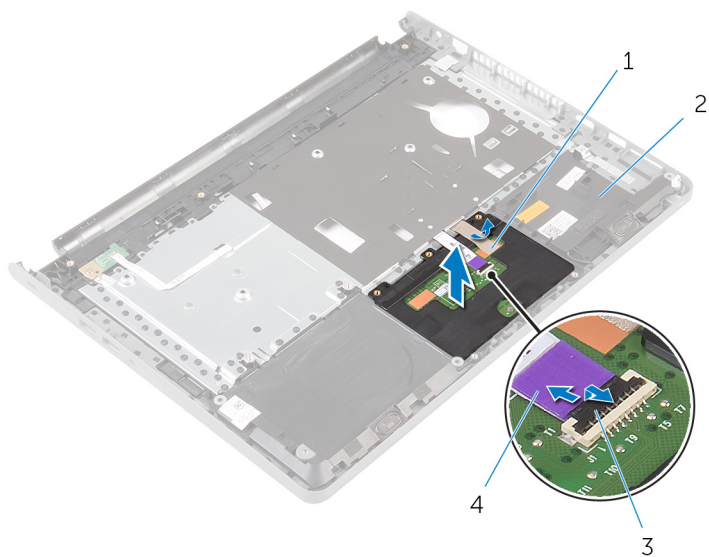

1 banda

3 opritorul

2 ansamblul zonei de sprijin  
pentru mâini

4 cablul pentru touchpad

# Remontarea touchpadului

---



**AVERTISMENT:** Înainte de a efectua lucrări în interiorul computerului, citiți informațiile privind siguranța livrate împreună cu computerul și urmați pașii din secțiunea [Înainte de a efectua lucrări în interiorul computerului](#). După efectuarea lucrărilor în interiorul computerului, urmați instrucțiunile din secțiunea [După efectuarea lucrărilor în interiorul computerului](#). Pentru informații suplimentare despre cele mai bune practici privind siguranța, consultați pagina de pornire privind conformitatea cu reglementările, la adresa [dell.com/regulatory\\_compliance](http://dell.com/regulatory_compliance).

## Procedură

- 1 Aliniați orificiile pentru șuruburi de pe touchpad cu orificiile pentru șuruburi de pe ansamblul zonei de sprijin pentru mâini și mențineți touchpadul în poziție.
- 2 Lipiți banda care fixează touchpadul pe ansamblul zonei de sprijin pentru mâini.
- 3 Aliniați orificiile pentru șuruburi de pe suportul touchpadului cu orificiile pentru șuruburi de pe ansamblul zonei de sprijin pentru mâini.
- 4 Remontați șuruburile care fixează suportul touchpadului pe ansamblul zonei de sprijin pentru mâini.
- 5 Întoarceți invers ansamblul zonei de sprijin pentru mâini.

## Cerințe ulterioare

- 1 Urmăriți procedura de la pasul 4 la pasul 11 din secțiunea „Remontarea [zonei de sprijin pentru mâini](#)”.
- 2 Remontați [tastatura](#).
- 3 Urmăriți procedura de la pasul 4 la pasul 6 din secțiunea „Remontarea [hard diskului](#)”.
- 4 Remontați [capacul bazei](#).
- 5 Remontați [bateria](#).

# Scoaterea plăcii butonului de alimentare

---



**AVERTISMENT:** Înainte de a efectua lucrări în interiorul computerului, citiți informațiile privind siguranța livrate împreună cu computerul și urmați pașii din secțiunea [Înainte de a efectua lucrări în interiorul computerului](#). După efectuarea lucrărilor în interiorul computerului, urmați instrucțiunile din secțiunea [După efectuarea lucrărilor în interiorul computerului](#). Pentru informații suplimentare despre cele mai bune practici privind siguranța, consultați pagina de pornire privind conformitatea cu reglementările, la adresa [dell.com/regulatory\\_compliance](http://dell.com/regulatory_compliance).

## Cerințe prealabile

- 1 Scoateți [bateria](#).
- 2 Scoateți [capacul bazei](#).
- 3 Urmăți procedura de la pasul 1 la pasul 3 din secțiunea „Scoaterea [hard diskului](#)”.
- 4 Scoateți [tastatura](#).
- 5 Urmăți procedura de la pasul 1 la pasul 8 din secțiunea „Scoaterea [zonei de sprijin pentru mâini](#)”.

## Procedură

- 1 Întoarceți invers ansamblul zonei de sprijin pentru mâini și așezați-l pe o suprafață curată și plană.
- 2 Scoateți cablul plăcii butonului de alimentare prin slotul de pe ansamblul zonei de sprijin pentru mâini.
- 3 Scoateți șurubul care fixează placa butonului de alimentare pe ansamblul zonei de sprijin pentru mâini.

- 4 Glisați și scoateți placa butonului de alimentare împreună cu cablul acesteia de sub lamela de pe ansamblul zonei de sprijin pentru mâini.

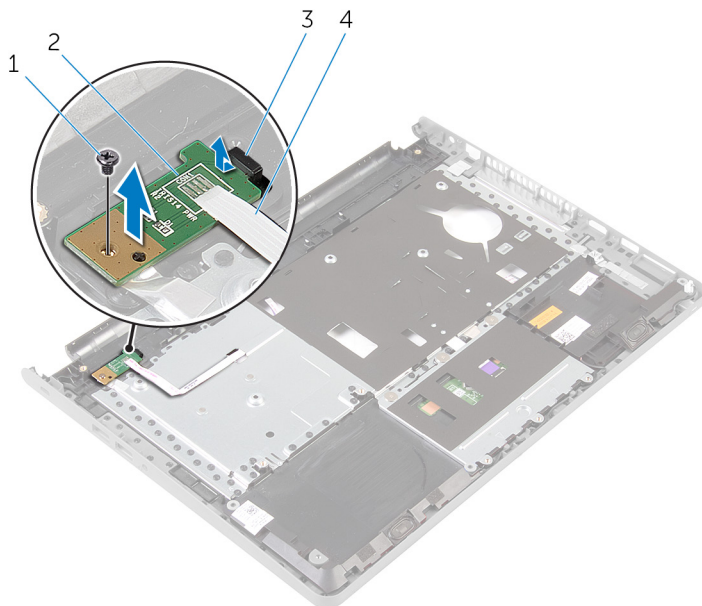

1 șurubul

2 placa butonului de alimentare

3 lamelă

4 cablul plăcii butonului de alimentare

# Remontarea plăcii butonului de alimentare

---

 **AVERTISMENT:** Înainte de a efectua lucrări în interiorul computerului, citiți informațiile privind siguranța livrate împreună cu computerul și urmați pașii din secțiunea [Înainte de a efectua lucrări în interiorul computerului](#). După efectuarea lucrărilor în interiorul computerului, urmați instrucțiunile din secțiunea [După efectuarea lucrărilor în interiorul computerului](#). Pentru informații suplimentare despre cele mai bune practici privind siguranța, consultați pagina de pornire privind conformitatea cu reglementările, la adresa [dell.com/regulatory\\_compliance](http://dell.com/regulatory_compliance).

## Proceduri

- 1 Glisați placa butonului de alimentare pe sub lamela de pe zona de sprijin pentru mâini și aliniați orificiul pentru șuruburi de pe placa butonului de alimentare cu orificiul pentru șuruburi de pe ansamblul zonei de sprijin pentru mâini.
- 2 Remontați șurubul care fixează placa butonului de alimentare pe ansamblul zonei de sprijin pentru mâini.
- 3 Glisați cablul plăcii butonului de alimentare prin slotul de pe ansamblul zonei de sprijin pentru mâini.
- 4 Întoarceți invers ansamblul zonei de sprijin pentru mâini.

## Cerințe ulterioare

- 1 Urmăriți procedura de la pasul 4 la pasul 11 din secțiunea „Remontarea [zonei de sprijin pentru mâini](#)”.
- 2 Remontați [tastatura](#).
- 3 Urmăriți procedura de la pasul 4 la pasul 6 din secțiunea „Remontarea [hard diskului](#)”.
- 4 Remontați [capacul bazei](#).
- 5 Remontați [bateria](#).



# Scoaterea boxelor

---

 **AVERTISMENT:** Înainte de a efectua lucrări în interiorul computerului, citiți informațiile privind siguranța livrate împreună cu computerul și urmați pașii din secțiunea [Înainte de a efectua lucrări în interiorul computerului](#). După efectuarea lucrărilor în interiorul computerului, urmați instrucțiunile din secțiunea [După efectuarea lucrărilor în interiorul computerului](#). Pentru informații suplimentare despre cele mai bune practici privind siguranța, consultați pagina de pornire privind conformitatea cu reglementările, la adresa [dell.com/regulatory\\_compliance](http://dell.com/regulatory_compliance).

## Cerințe prealabile

- 1 Scoateți [bateria](#).
- 2 Scoateți [capacul bazei](#).
- 3 Urmăți procedura de la pasul 1 la pasul 3 din secțiunea „Scoaterea [hard diskului](#)”.
- 4 Scoateți [tastatura](#).
- 5 Urmăți procedura de la pasul 1 la pasul 8 din secțiunea „Scoaterea [zonei de sprijin pentru mâini](#)”.

## Procedură

- 1 Întoarceți invers ansamblul zonei de sprijin pentru mâini și așezați-l pe o suprafață curată și plană.
- 2 Rețineți amplasarea boxelor și desprindeți-le de pe ansamblul zonei de sprijin pentru mâini.
- 3 Rețineți orientarea cablului difuzoarelor și scoateți cablul din ghidajele de orientare de pe ansamblul zonei de sprijin pentru mâini.

- 4 Ridicați difuzoarele împreună cu cablul acestora de pe ansamblul zonei de sprijin pentru mâini.

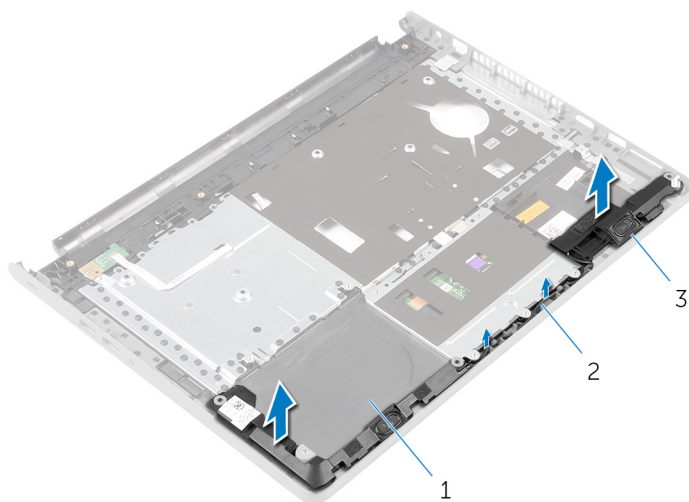

- |   |   |   |                     |
|---|---|---|---------------------|
| 1 | ansamblul zonei de sprijin pentru mâini | 2 | cablul difuzoarelor |
| 3 | difuzoarele (2)                         |   |                     |

# Remontarea boxelor

---



**AVERTISMENT:** Înainte de a efectua lucrări în interiorul computerului, citiți informațiile privind siguranța livrate împreună cu computerul și urmați pașii din secțiunea [Înainte de a efectua lucrări în interiorul computerului](#). După efectuarea lucrărilor în interiorul computerului, urmați instrucțiunile din secțiunea [După efectuarea lucrărilor în interiorul computerului](#). Pentru informații suplimentare despre cele mai bune practici privind siguranța, consultați pagina de pornire privind conformitatea cu reglementările, la adresa [dell.com/regulatory\\_compliance](http://dell.com/regulatory_compliance).

## Procedură

- 1 Utilizând picioarele de aliniere, așezați boxele pe ansamblul zonei de sprijin pentru mâini.
- 2 Direcționați cablul difuzoarelor prin ghidajele de orientare de pe ansamblul zonei de sprijin pentru mâini.
- 3 Întoarceți invers ansamblul zonei de sprijin pentru mâini.

## Cerințe ulterioare

- 1 Urmăți procedura de la pasul 4 la pasul 11 din secțiunea „Remontarea [zonei de sprijin pentru mâini](#)”.
- 2 Remontați [tastatura](#).
- 3 Urmăți procedura de la pasul 4 la pasul 6 din secțiunea „Remontarea [hard diskului](#)”.
- 4 Remontați [capacul bazei](#).
- 5 Remontați [bateria](#).

# Scoaterea plăcii I/O

---

 **AVERTISMENT:** Înainte de a efectua lucrări în interiorul computerului, citiți informațiile privind siguranța livrate împreună cu computerul și urmați pașii din secțiunea [Înainte de a efectua lucrări în interiorul computerului](#). După efectuarea lucrărilor în interiorul computerului, urmați instrucțiunile din secțiunea [După efectuarea lucrărilor în interiorul computerului](#). Pentru informații suplimentare despre cele mai bune practici privind siguranța, consultați pagina de pornire privind conformitatea cu reglementările, la adresa [dell.com/regulatory\\_compliance](http://dell.com/regulatory_compliance).

## Cerințe prealabile

- 1 Scoateți [bateria](#).
- 2 Scoateți [capacul bazei](#).
- 3 Urmăți procedura de la pasul 1 la pasul 3 din secțiunea „Scoaterea [hard diskului](#)”.
- 4 Scoateți [tastatura](#).
- 5 Urmăți procedura de la pasul 1 la pasul 8 din secțiunea „Scoaterea [zonei de sprijin pentru mâini](#)”.

## Procedură

- 1 Ridicați dispozitivul de blocare și deconectați cablul plăcii I/O de la placa I/O.
- 2 Scoateți șurubul care fixează placa I/O pe baza computerului.

**3** Ridicați și glisați placa I/O de sub lamela de pe baza computerului.

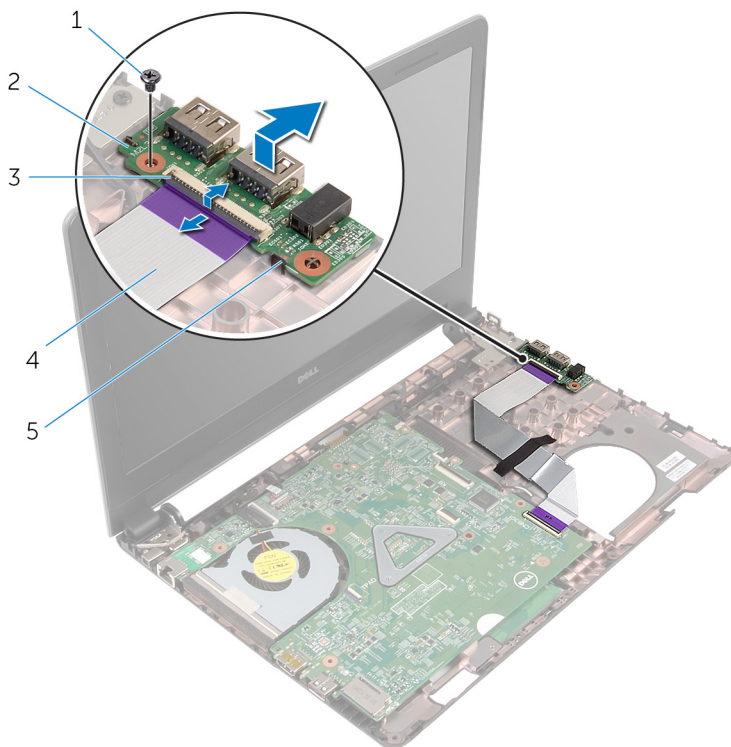

- 1 șurubul
- 3 opritorul
- 5 lamelă

- 2 placa I/O
- 4 cablul plăcii I/O

# Remontarea plăcii I/O

---

 **AVERTISMENT:** Înainte de a efectua lucrări în interiorul computerului, citiți informațiile privind siguranța livrate împreună cu computerul și urmați pașii din secțiunea [Înainte de a efectua lucrări în interiorul computerului](#). După efectuarea lucrărilor în interiorul computerului, urmați instrucțiunile din secțiunea [După efectuarea lucrărilor în interiorul computerului](#). Pentru informații suplimentare despre cele mai bune practici privind siguranța, consultați pagina de pornire privind conformitatea cu reglementările, la adresa [dell.com/regulatory\\_compliance](http://dell.com/regulatory_compliance).

## Procedură

- 1 Glisați placa I/O pe sub lamela de pe baza computerului și aliniați orificiul pentru șuruburi de pe placa I/O cu orificiul pentru șuruburi de pe baza computerului.
- 2 Remontați șurubul care fixează placa I/O pe baza computerului.
- 3 Glisați cablul plăcii I/O în placa I/O și apăsați pe dispozitivul de blocare pentru a fixa cablul.

## Cerințe ulterioare

- 1 Urmăriți procedura de la pasul 4 la pasul 11 din secțiunea „Remontarea [zonei de sprijin pentru mâini](#)”.
- 2 Remontați [tastatura](#).
- 3 Urmăriți procedura de la pasul 4 la pasul 6 din secțiunea „Remontarea [hard diskului](#)”.
- 4 Remontați [capacul bazei](#).
- 5 Remontați [bateria](#).

# Scoaterea plăcii de sistem

---

 **AVERTISMENT:** Înainte de a efectua lucrări în interiorul computerului, citiți informațiile privind siguranța livrate împreună cu computerul și urmați pașii din secțiunea [Înainte de a efectua lucrări în interiorul computerului](#). După efectuarea lucrărilor în interiorul computerului, urmați instrucțiunile din secțiunea [După efectuarea lucrărilor în interiorul computerului](#). Pentru informații suplimentare despre cele mai bune practici privind siguranța, consultați pagina de pornire privind conformitatea cu reglementările, la adresa [dell.com/regulatory\\_compliance](http://dell.com/regulatory_compliance).

 **NOTIFICARE:** Eticheta de service a computerului este stocată pe placa de sistem. Trebuie să introduceți eticheta de service în programul de configurare BIOS după ce remontați placa de sistem.

 **NOTIFICARE:** Remontarea plăcii de sistem elimină orice modificări efectuate în sistemul BIOS utilizând programul de configurare BIOS. Trebuie să efectuați din nou modificările dorite după ce remontați placa de sistem.

 **NOTIFICARE:** Înainte de a deconecta cablurile de la placa de sistem, notați locația conectorilor astfel încât să îi puteți reconecta corect după ce remontați placa de sistem.

## Cerințe prelabile

- 1 Scoateți [bateria](#).
- 2 Scoateți [capacul bazei](#).
- 3 Urmăți procedura de la pasul 1 la pasul 3 din secțiunea „Scoaterea [hard diskului](#)”.
- 4 Scoateți [modulele de memorie](#).
- 5 Scoateți [cardul wireless](#).
- 6 Scoateți [tastatura](#).
- 7 Urmăți procedura de la pasul 1 la pasul 8 din secțiunea „Scoaterea [zonei de sprijin pentru mâini](#)”.

## Procedură

- 1 Desprindeți banda care fixează cablul pentru afișaj pe placa de bază.

- 2 Ridicați dispozitivele de blocare și deconectați cablul afișajului și cablul plăcii I/O de la placa de sistem.
- 3 Deconectați cablul portului adaptorului de alimentare de la placa de sistem.

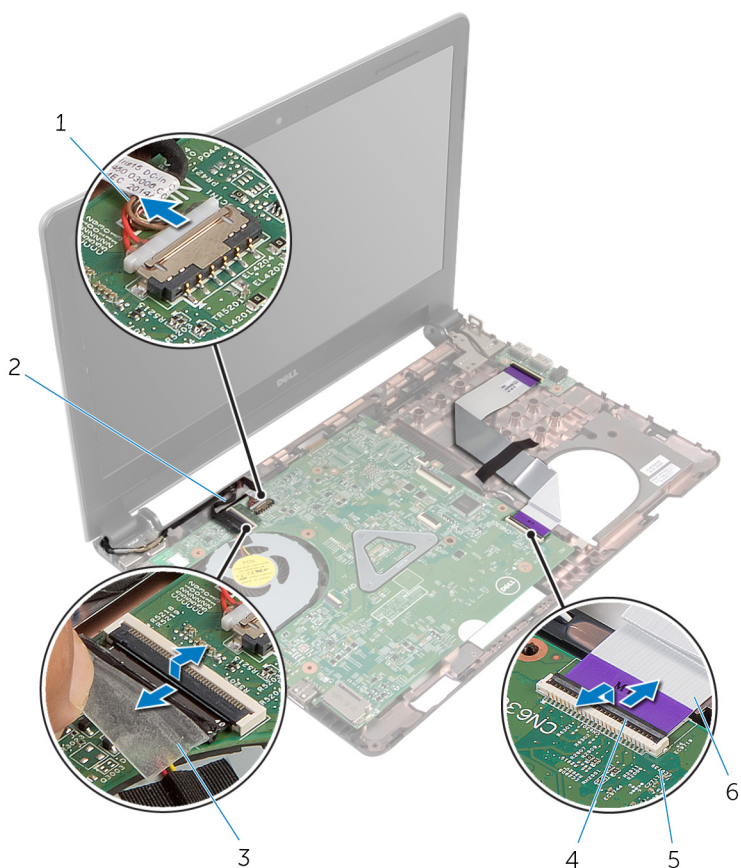

- |   |   |   |                              |
|---|---|---|------------------------------|
| 1 | cablul portului adaptorului de alimentare | 2 | cablul afișajului            |
| 3 | banda                                     | 4 | dispozitivele de blocare (2) |
| 5 | placă de sistem                           | 6 | cablul plăcii I/O            |

- 4 Scoateți șurubul care fixează placa de sistem pe baza computerului.



- 5 Ridicați placa de sistem de pe baza computerului.

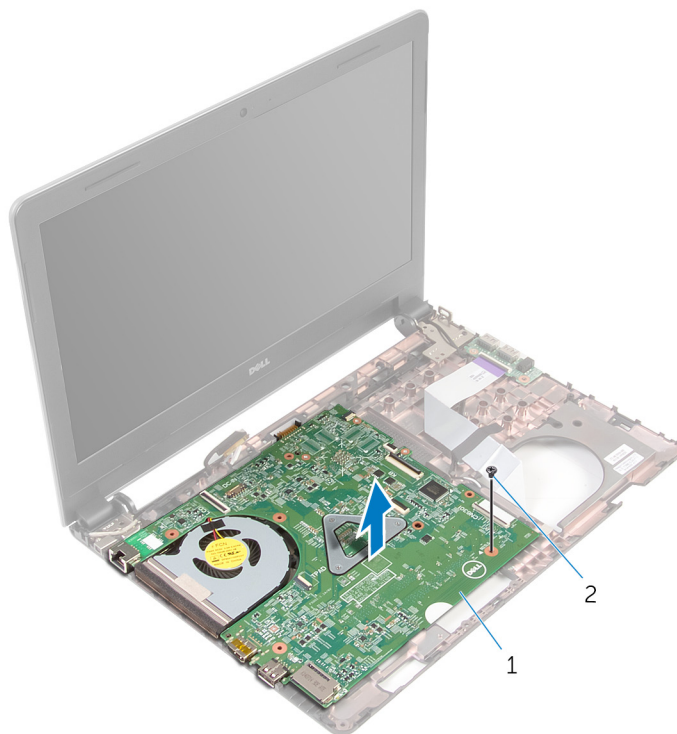

1 placă de sistem

2 șurubul

- 6 Întoarceți invers placa de sistem.
- 7 Scoateți [bateria rotundă](#).
- 8 Urmați procedura de la pasul 1 la pasul 3 din secțiunea „[Scoaterea ansamblului de răcire termică](#)”.

# Remontarea plăcii de sistem

---

 **AVERTISMENT:** Înainte de a efectua lucrări în interiorul computerului, citiți informațiile privind siguranța livrate împreună cu computerul și urmați pașii din secțiunea [Înainte de a efectua lucrări în interiorul computerului](#). După efectuarea lucrărilor în interiorul computerului, urmați instrucțiunile din secțiunea [După efectuarea lucrărilor în interiorul computerului](#). Pentru informații suplimentare despre cele mai bune practici privind siguranța, consultați pagina de pornire privind conformitatea cu reglementările, la adresa [dell.com/regulatory\\_compliance](http://dell.com/regulatory_compliance).

 **NOTIFICARE:** Eticheta de service a computerului este stocată pe placa de sistem. Trebuie să introduceți eticheta de service în programul de configurare BIOS după ce remontați placa de sistem.

 **NOTIFICARE:** Remontarea plăcii de sistem elimină orice modificări efectuate în sistemul BIOS utilizând programul de configurare BIOS. Trebuie să efectuați din nou modificările dorite după ce remontați placa de sistem.

## Procedură

- 1 Remontați [bateria rotundă](#).
- 2 Urmăriți procedura de la pasul 2 la pasul 4 din secțiunea „[Remontarea ansamblului de răcire termică](#)”.
- 3 Întoarceți invers placa de sistem.
- 4 Aliniați orificiul pentru șuruburi de pe placa de sistem cu orificiul pentru șuruburi de pe baza computerului.

 **AVERTIZARE:** Asigurați-vă că sub placa de sistem nu este amplasat niciun cablu.

- 5 Remontați șurubul care fixează placa de sistem pe baza computerului.
- 6 Conectați cablul portului adaptorului de alimentare la placa de sistem.
- 7 Glisați cablul afișajului și cablul plăcii I/O în placa de sistem și apăsați pe dispozitivele de blocare pentru a fixa cablurile.
- 8 Aplicați banda care fixează cablul afișajului pe placa de sistem.

## Cerințe ulterioare

- 1 Urmați procedura de la pasul 4 la pasul 11 din secțiunea „Remontarea [zonei de sprijin pentru mâini](#)”.
- 2 Remontați [tastatura](#).
- 3 Remontați [cardul wireless](#).
- 4 Remontați [modulele de memorie](#).
- 5 Urmați procedura de la pasul 4 la pasul 6 din secțiunea „Remontarea [hard diskului](#)”.
- 6 Remontați [capacul bazei](#).
- 7 Remontați [bateria](#).

# Scoaterea bateriei rotunde

---

 **AVERTISMENT:** Înainte de a efectua lucrări în interiorul computerului, citiți informațiile privind siguranța livrate împreună cu computerul și urmați pașii din secțiunea [Înainte de a efectua lucrări în interiorul computerului](#). După efectuarea lucrărilor în interiorul computerului, urmați instrucțiunile din secțiunea [După efectuarea lucrărilor în interiorul computerului](#). Pentru informații suplimentare despre cele mai bune practici privind siguranța, consultați pagina de pornire privind conformitatea cu reglementările, la adresa [dell.com/regulatory\\_compliance](http://dell.com/regulatory_compliance).

 **AVERTIZARE:** Scoaterea bateriei rotunde resetează setările BIOS la valorile implicite. Se recomandă să notați setările BIOS înainte de a scoate bateria rotundă.

## Cerințe prealabile

- 1 Scoateți [bateria](#).
- 2 Scoateți [capacul bazei](#).
- 3 Urmați procedura de la pasul 1 la pasul 3 din secțiunea „Scoaterea [hard diskului](#)”.
- 4 Scoateți [modulele de memorie](#).
- 5 Scoateți [cardul wireless](#).
- 6 Scoateți [tastatura](#).
- 7 Urmați procedura de la pasul 1 la pasul 8 din secțiunea „Scoaterea [zonei de sprijin pentru mâini](#)”.
- 8 Urmați procedura de la pasul 1 la pasul 6 din secțiunea „Scoaterea [plăcii de sistem](#)”.

## Procedură

Utilizând un știft de plastic, scoateți cu atenție bateria rotundă din soclul bateriei.

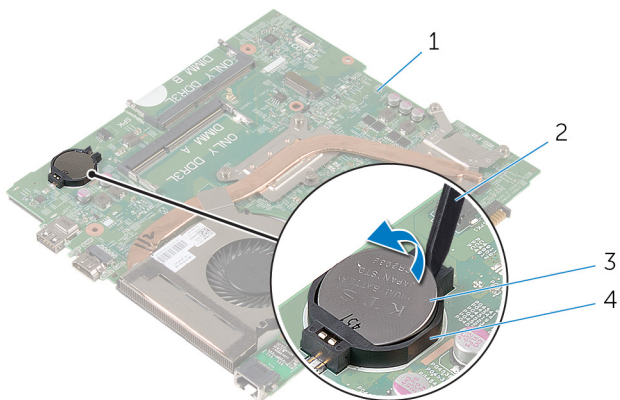

1 placă de sistem

2 trasorul de plastic

3 Baterie rotundă

4 soclul bateriei

# Remontarea bateriei rotunde

---



**AVERTISMENT:** Înainte de a efectua lucrări în interiorul computerului, citiți informațiile privind siguranța livrate împreună cu computerul și urmați pașii din secțiunea [Înainte de a efectua lucrări în interiorul computerului](#). După efectuarea lucrărilor în interiorul computerului, urmați instrucțiunile din secțiunea [După efectuarea lucrărilor în interiorul computerului](#). Pentru informații suplimentare despre cele mai bune practici privind siguranța, consultați pagina de pornire privind conformitatea cu reglementările, la adresa [dell.com/regulatory\\_compliance](http://dell.com/regulatory_compliance).

## Procedură

Cu partea de semn pozitiv în sus, fixați bateria rotundă în soclul bateriei de pe placa de sistem.

## Cerințe ulterioare

- 1 Urmați procedura de la pasul 3 la pasul 8 din secțiunea „Remontarea [plăcii de sistem](#)”.
- 2 Urmați procedura de la pasul 4 la pasul 11 din secțiunea „Remontarea [zonei de sprijin pentru mâini](#)”.
- 3 Remontați [tastatura](#).
- 4 Remontați [cardul wireless](#).
- 5 Remontați [modulele de memorie](#).
- 6 Urmați procedura de la pasul 4 la pasul 6 din secțiunea „Remontarea [hard diskului](#)”.
- 7 Remontați [capacul bazei](#).
- 8 Remontați [bateria](#).

# Scoaterea ansamblului de răcire termică

---

 **AVERTISMENT:** Înainte de a efectua lucrări în interiorul computerului, citiți informațiile privind siguranța livrate împreună cu computerul și urmați pașii din secțiunea [Înainte de a efectua lucrări în interiorul computerului](#). După efectuarea lucrărilor în interiorul computerului, urmați instrucțiunile din secțiunea [După efectuarea lucrărilor în interiorul computerului](#). Pentru informații suplimentare despre cele mai bune practici privind siguranța, consultați pagina de pornire privind conformitatea cu reglementările, la adresa [dell.com/regulatory\\_compliance](http://dell.com/regulatory_compliance).

## Cerințe prelabile

- 1 Scoateți [bateria](#).
- 2 Scoateți [capacul bazei](#).
- 3 Urmați procedura de la pasul 1 la pasul 3 din secțiunea „Scoaterea [hard diskului](#)”.
- 4 Scoateți [modulele de memorie](#).
- 5 Scoateți [cardul wireless](#).
- 6 Scoateți [tastatura](#).
- 7 Urmați procedura de la pasul 1 la pasul 8 din secțiunea „Scoaterea [zonei de sprijin pentru mâini](#)”.
- 8 Urmați procedura de la pasul 1 la pasul 6 din secțiunea „Scoaterea [plăcii de sistem](#)”.

## Procedură

- 1 Succesiv (în ordinea indicată pe ansamblul de răcire termică), slăbiți șuruburile prizoniere care fixează ansamblul pe placa de sistem.
- 2 Deconectați cablul ventilatorului de la placa de sistem.

**3** Ridicați ansamblul de răcire termică de pe placa de sistem.

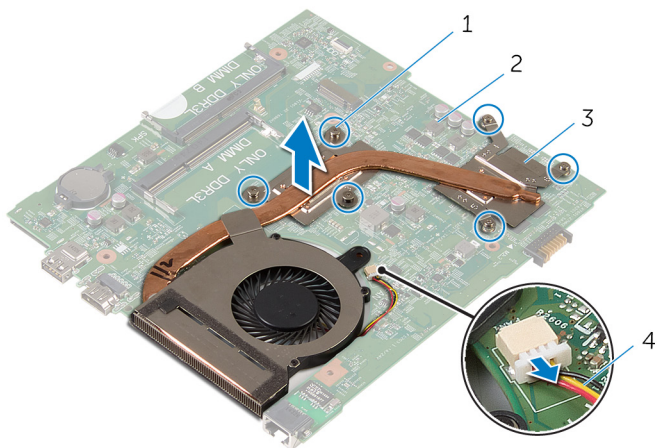

1 șuruburi prizoniere (6)

2 placă de sistem

3 ansamblul de răcire termică

4 cablul ventilatorului

**4** Urmați procedura de la pasul 1 la pasul 4 din secțiunea „[Scoaterea ventilatorului](#)”.



# Remontarea ansamblului de răcire termică

---

 **AVERTISMENT:** Înainte de a efectua lucrări în interiorul computerului, citiți informațiile privind siguranța livrate împreună cu computerul și urmați pașii din secțiunea [Înainte de a efectua lucrări în interiorul computerului](#). După efectuarea lucrărilor în interiorul computerului, urmați instrucțiunile din secțiunea [După efectuarea lucrărilor în interiorul computerului](#). Pentru informații suplimentare despre cele mai bune practici privind siguranța, consultați pagina de pornire privind conformitatea cu reglementările, la adresa [dell.com/regulatory\\_compliance](http://dell.com/regulatory_compliance).

## Procedură

- 1 Urmați procedura de la pasul 1 la pasul 4 din secțiunea „Remontarea [ventilatorului](#)”.
- 2 Aliniați șuruburile de pe ansamblul de răcire termică cu orificiile pentru șuruburi de pe placa de sistem.
- 3 Succesiv (în ordinea indicată pe ansamblul de răcire termică), strângeți șuruburile prizoniere care fixează ansamblul pe placa de sistem.
- 4 Conectați cablul ventilatorului la placa de sistem.

## Cerințe ulterioare

- 1 Urmați procedura de la pasul 3 la pasul 8 din secțiunea „Remontarea [plăcii de sistem](#)”.
- 2 Urmați procedura de la pasul 4 la pasul 11 din secțiunea „Remontarea [zonei de sprijin pentru mâini](#)”.
- 3 Remontați [tastatura](#).
- 4 Remontați [cardul wireless](#).
- 5 Remontați [modulele de memorie](#).
- 6 Urmați procedura de la pasul 4 la pasul 6 din secțiunea „Remontarea [hard diskului](#)”.
- 7 Remontați [capacul bazei](#).
- 8 Remontați [bateria](#).

# Scoaterea ventilatorului

---

 **AVERTISMENT:** Înainte de a efectua lucrări în interiorul computerului, citiți informațiile privind siguranța livrate împreună cu computerul și urmați pașii din secțiunea [Înainte de a efectua lucrări în interiorul computerului](#). După efectuarea lucrărilor în interiorul computerului, urmați instrucțiunile din secțiunea [După efectuarea lucrărilor în interiorul computerului](#). Pentru informații suplimentare despre cele mai bune practici privind siguranța, consultați pagina de pornire privind conformitatea cu reglementările, la adresa [dell.com/regulatory\\_compliance](http://dell.com/regulatory_compliance).

## Cerințe prealabile

- 1 Scoateți [bateria](#).
- 2 Scoateți [capacul bazei](#).
- 3 Urmăți procedura de la pasul 1 la pasul 3 din secțiunea „Scoaterea [hard diskului](#)”.
- 4 Scoateți [modulele de memorie](#).
- 5 Scoateți [cardul wireless](#).
- 6 Scoateți [tastatura](#).
- 7 Urmăți procedura de la pasul 1 la pasul 8 din secțiunea „Scoaterea [zonei de sprijin pentru mâini](#)”.
- 8 Urmăți procedura de la pasul 1 la pasul 6 din secțiunea „Scoaterea [plăcii de sistem](#)”.
- 9 Urmăți procedura de la pasul 1 la pasul 3 din secțiunea „Scoaterea [ansamblului de răcire termică](#)”.

## Procedură

- 1 Scoateți șuruburile care fixează ventilatorul pe ansamblul de răcire termică.

**2** Întoarceți invers ansamblul de răcire termică.

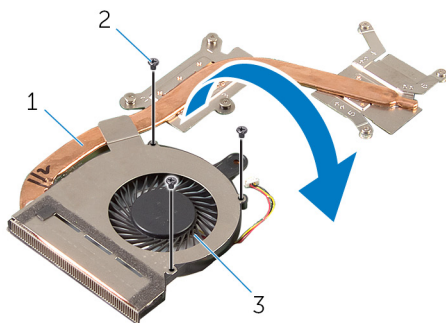

- 1 ansamblul de răcire termică      2 șuruburile (3)  
3 ventilatorul

**3** Desprindeți banda care fixează ventilatorul pe ansamblul de răcire termică.

**4** Ridicați ventilatorul de pe ansamblul de răcire termică.

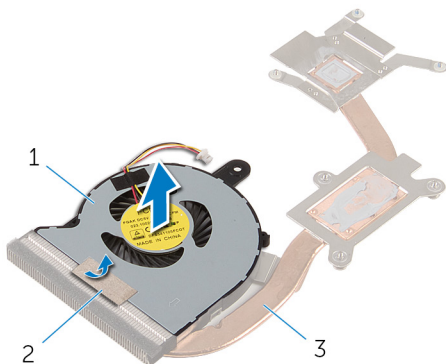

- 1 ventilatorul      2 banda  
3 ansamblul de răcire termică

# Remontarea ventilatorului

---



**AVERTISMENT:** Înainte de a efectua lucrări în interiorul computerului, citiți informațiile privind siguranța livrate împreună cu computerul și urmați pașii din secțiunea [Înainte de a efectua lucrări în interiorul computerului](#). După efectuarea lucrărilor în interiorul computerului, urmați instrucțiunile din secțiunea [După efectuarea lucrărilor în interiorul computerului](#). Pentru informații suplimentare despre cele mai bune practici privind siguranța, consultați pagina de pornire privind conformitatea cu reglementările, la adresa [dell.com/regulatory\\_compliance](http://dell.com/regulatory_compliance).

## Procedură

- 1 Așezați ventilatorul pe ansamblul de răcire termică.
- 2 Lipiți banda care fixează ventilatorul pe ansamblul de răcire termică.
- 3 Întoarceți invers ansamblul de răcire termică.
- 4 Remontați șuruburile care fixează ventilatorul pe ansamblul de răcire termică.

## Cerințe ulterioare

- 1 Urmați procedura de la pasul 2 la pasul 4 din secțiunea „[Remontarea ansamblului de răcire termică](#)”.
- 2 Urmați procedura de la pasul 3 la pasul 8 din secțiunea „Remontarea [plăcii de sistem](#)”.
- 3 Urmați procedura de la pasul 4 la pasul 11 din secțiunea „Remontarea [zonei de sprijin pentru mâini](#)”.
- 4 Remontați [tastatura](#).
- 5 Remontați [cardul wireless](#).
- 6 Remontați [modulele de memorie](#).
- 7 Urmați procedura de la pasul 4 la pasul 6 din secțiunea „Remontarea [hard diskului](#)”.
- 8 Remontați [capacul bazei](#).
- 9 Remontați [bateria](#).

# Scoaterea ansamblului afișajului

---



**AVERTISMENT:** Înainte de a efectua lucrări în interiorul computerului, citiți informațiile privind siguranța livrate împreună cu computerul și urmați pașii din secțiunea [Înainte de a efectua lucrări în interiorul computerului](#). După efectuarea lucrărilor în interiorul computerului, urmați instrucțiunile din secțiunea [După efectuarea lucrărilor în interiorul computerului](#). Pentru informații suplimentare despre cele mai bune practici privind siguranța, consultați pagina de pornire privind conformitatea cu reglementările, la adresa [dell.com/regulatory\\_compliance](http://dell.com/regulatory_compliance).

## Cerințe prealabile

- 1 Scoateți [bateria](#).
- 2 Scoateți [capacul bazei](#).
- 3 Urmați procedura de la pasul 1 la pasul 3 din secțiunea „Scoaterea [hard diskului](#)”.
- 4 Scoateți [modulele de memorie](#).
- 5 Scoateți [cardul wireless](#).
- 6 Scoateți [tastatura](#).
- 7 Urmați procedura de la pasul 1 la pasul 8 din secțiunea „Scoaterea [zonei de sprijin pentru mâini](#)”.
- 8 Urmați procedura de la pasul 1 la pasul 5 din secțiunea „Scoaterea [plăcii de sistem](#)”.

## Procedură

- 1 Închideți afișajul și întoarceți computerul invers.

- 2 Glisați cablurile antenei în slotul de pe baza computerului.

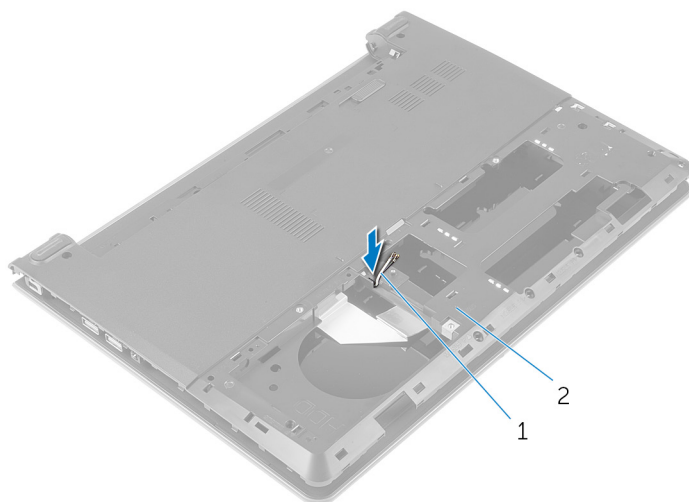

1 cablurile antenei (2)

2 baza computerului

- 3 Întoarceți computerul invers și deschideți afișajul.
- 4 Ridicați dispozitivul de blocare și deconectați cablul plăcii I/O de la placa I/O.

- 5 Scoateți cablul plăcii I/O de pe baza computerului.

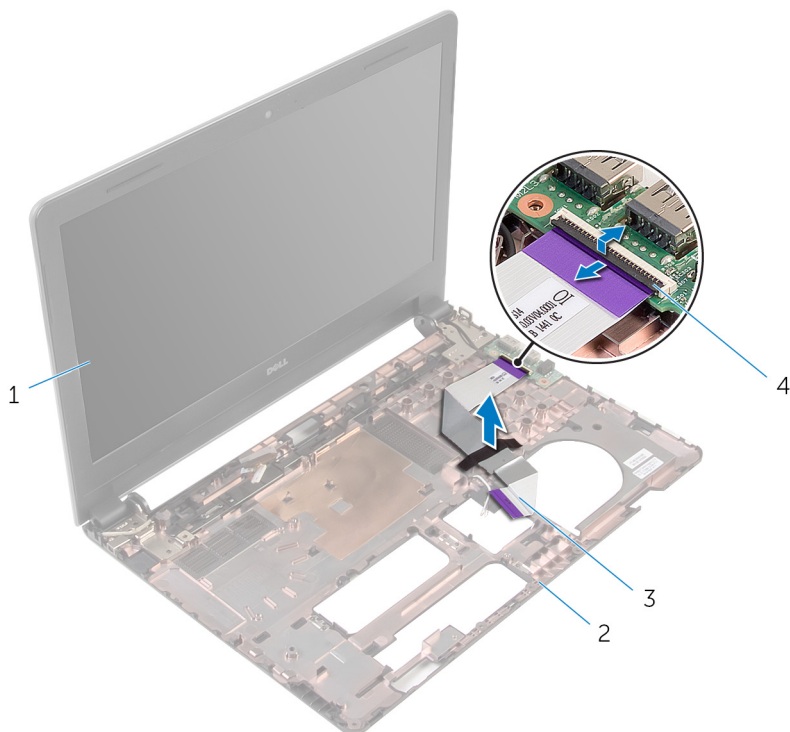

- |   |                      |   |                   |
|---|----------------------|---|-------------------|
| 1 | ansamblul afișajului | 2 | baza computerului |
| 3 | cablul plăcii I/O    | 4 | opritorul         |

- 6 Rețineți orientarea cablurilor antenei și scoateți-le din ghidajele de orientare de pe baza computerului.

- 7** Rețineți orientarea cablului afișajului și scoateți cablul din ghidajele de orientare de pe baza computerului.

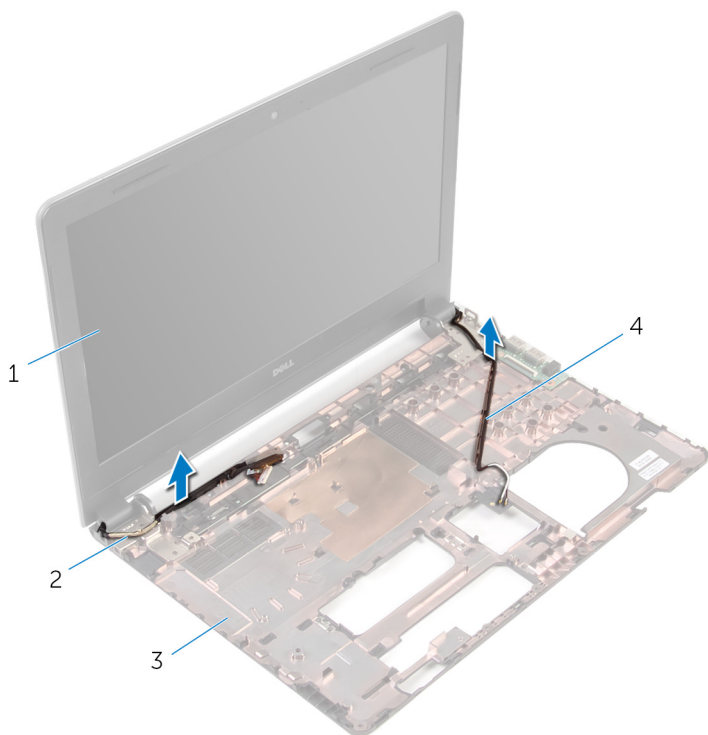

- |   |                      |   |                       |
|---|----------------------|---|-----------------------|
| 1 | ansamblul afișajului | 2 | cablul afișajului     |
| 3 | baza computerului    | 4 | cablurile antenei (2) |

- 8** Scoateți șuruburile care fixează balamalele afișajului pe baza computerului.



9 Ridicați ansamblul afișajului de pe baza computerului.

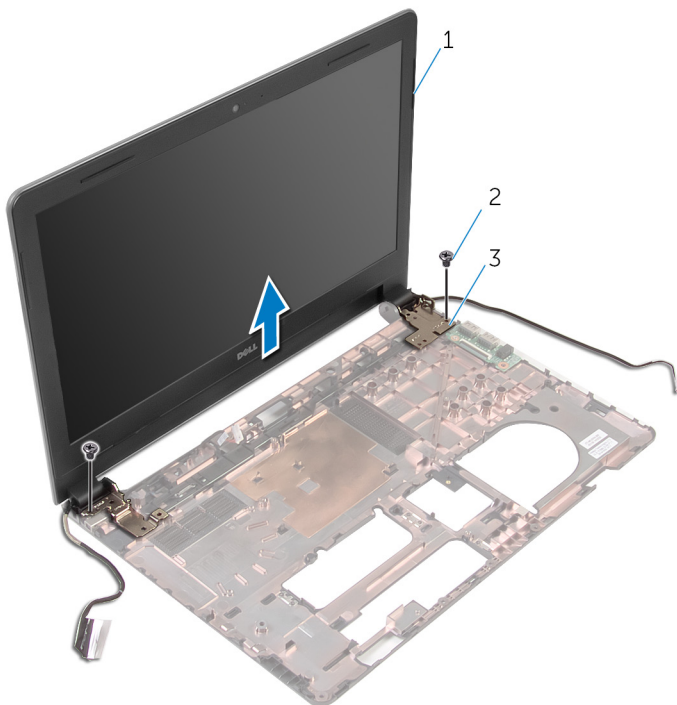

1 ansamblul afișajului

2 șuruburile (2)

3 balamale (2)

# Remontarea ansamblului afișajului

---



**AVERTISMENT:** Înainte de a efectua lucrări în interiorul computerului, citiți informațiile privind siguranța livrate împreună cu computerul și urmați pașii din secțiunea [Înainte de a efectua lucrări în interiorul computerului](#). După efectuarea lucrărilor în interiorul computerului, urmați instrucțiunile din secțiunea [După efectuarea lucrărilor în interiorul computerului](#). Pentru informații suplimentare despre cele mai bune practici privind siguranța, consultați pagina de pornire privind conformitatea cu reglementările, la adresa [dell.com/regulatory\\_compliance](http://dell.com/regulatory_compliance).

## Procedură

- 1 Aliniați orificiile pentru șuruburi de pe balamalele afișajului cu orificiile pentru șuruburi de pe baza computerului.
- 2 Remontați șuruburile care fixează balamalele afișajului pe baza computerului.
- 3 Direcționați cablul afișajului prin ghidajele de orientare de pe baza computerului.
- 4 Direcționați cablurile antenei prin ghidajele de orientare de pe baza computerului și glisați cablurile antenei prin slotul de pe baza computerului.
- 5 Glisați cablul plăcii I/O în placa I/O și apăsați pe dispozitivul de blocare pentru a fixa cablul.

## Cerințe ulterioare

- 1 Urmăriți procedura de la pasul 4 la pasul 8 din secțiunea „Remontarea [plăcii de sistem](#)”.
- 2 Urmăriți procedura de la pasul 4 la pasul 11 din secțiunea „Remontarea [zonei de sprijin pentru mâini](#)”.
- 3 Remontați [tastatura](#).
- 4 Remontați [cardul wireless](#).
- 5 Remontați [modulele de memorie](#).

- 6** Urmați procedura de la pasul 4 la pasul 6 din secțiunea „Remontarea [hard diskului](#)”.
- 7** Remontați [capacul bazei](#).
- 8** Remontați [bateria](#).

# Îndepărtarea cadrului afișajului

---



**AVERTISMENT:** Înainte de a efectua lucrări în interiorul computerului, citiți informațiile privind siguranța livrate împreună cu computerul și urmați pașii din secțiunea [Înainte de a efectua lucrări în interiorul computerului](#). După efectuarea lucrărilor în interiorul computerului, urmați instrucțiunile din secțiunea [După efectuarea lucrărilor în interiorul computerului](#). Pentru informații suplimentare despre cele mai bune practici privind siguranța, consultați pagina de pornire privind conformitatea cu reglementările, la adresa [dell.com/regulatory\\_compliance](http://dell.com/regulatory_compliance).

## Cerințe prealabile

- 1 Scoateți [bateria](#).
- 2 Scoateți [capacul bazei](#).
- 3 Urmăți procedura de la pasul 1 la pasul 3 din secțiunea „Scoaterea [hard diskului](#)”.
- 4 Scoateți [modulele de memorie](#).
- 5 Scoateți [cardul wireless](#).
- 6 Scoateți [tastatura](#).
- 7 Urmăți procedura de la pasul 1 la pasul 8 din secțiunea „Scoaterea [zonei de sprijin pentru mâini](#)”.
- 8 Urmăți procedura de la pasul 1 la pasul 5 din secțiunea „Scoaterea [plăcii de sistem](#)”.
- 9 Scoateți [ansamblul afișajului](#).

## Procedură

- 1 Folosind vârfurile degetelor, faceți pârghie în sus cu atenție pe marginile interioare ale cadrului afișajului.

2 Ridicați cadrul afișajului de pe ansamblul afișajului.

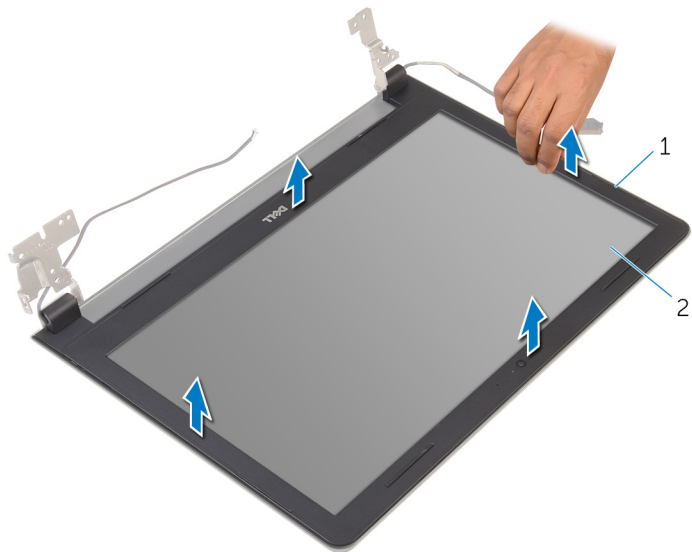

1 cadrul afișajului

2 panoul afișajului

# Remontarea cadrului afișajului

---



**AVERTISMENT:** Înainte de a efectua lucrări în interiorul computerului, citiți informațiile privind siguranța livrate împreună cu computerul și urmați pașii din secțiunea [Înainte de a efectua lucrări în interiorul computerului](#). După efectuarea lucrărilor în interiorul computerului, urmați instrucțiunile din secțiunea [După efectuarea lucrărilor în interiorul computerului](#). Pentru informații suplimentare despre cele mai bune practici privind siguranța, consultați pagina de pornire privind conformitatea cu reglementările, la adresa [dell.com/regulatory\\_compliance](http://dell.com/regulatory_compliance).

## Procedură

Aliniați cadrul afișajului cu capacul din spate al afișajului și fixați ușor cadrul afișajului în poziție.

## Cerințe ulterioare

- 1 Remontați [ansamblul afișajului](#).
- 2 Urmați procedura de la pasul 4 la pasul 8 din secțiunea „Scoaterea [plăcii de sistem](#)”.
- 3 Urmați procedura de la pasul 4 la pasul 11 din secțiunea „Scoaterea [zonei de sprijin pentru mâini](#)”.
- 4 Remontați [tastatura](#).
- 5 Remontați [cardul wireless](#).
- 6 Remontați [modulele de memorie](#).
- 7 Urmați procedura de la pasul 4 la pasul 6 din secțiunea „Remontarea [hard diskului](#)”.
- 8 Remontați [capacul bazei](#).
- 9 Remontați [bateria](#).

# Scoaterea panoului afișajului

---

 **AVERTISMENT:** Înainte de a efectua lucrări în interiorul computerului, citiți informațiile privind siguranța livrate împreună cu computerul și urmați pașii din secțiunea [Înainte de a efectua lucrări în interiorul computerului](#). După efectuarea lucrărilor în interiorul computerului, urmați instrucțiunile din secțiunea [După efectuarea lucrărilor în interiorul computerului](#). Pentru informații suplimentare despre cele mai bune practici privind siguranța, consultați pagina de pornire privind conformitatea cu reglementările, la adresa [dell.com/regulatory\\_compliance](http://dell.com/regulatory_compliance).

## Cerințe prealabile

- 1 Scoateți [bateria](#).
- 2 Remontați [capacul bazei](#).
- 3 Urmăți procedura de la pasul 1 la pasul 3 din secțiunea „Scoaterea [hard diskului](#)”.
- 4 Scoateți [modulele de memorie](#).
- 5 Scoateți [cardul wireless](#).
- 6 Scoateți [tastatura](#).
- 7 Urmăți procedura de la pasul 1 la pasul 8 din secțiunea „Scoaterea [zonei de sprijin pentru mâini](#)”.
- 8 Urmăți procedura de la pasul 1 la pasul 5 din secțiunea „Scoaterea [plăcii de sistem](#)”.
- 9 Scoateți [ansamblul afișajului](#).
- 10 Scoateți [cadrul ecranului](#).

## Procedură

- 1 Scoateți șuruburile care fixează panoul afișajului pe capacul din spate al afișajului.

**2** Întoarceți invers panoul afișajului și așezați-l pe o suprafață curată.

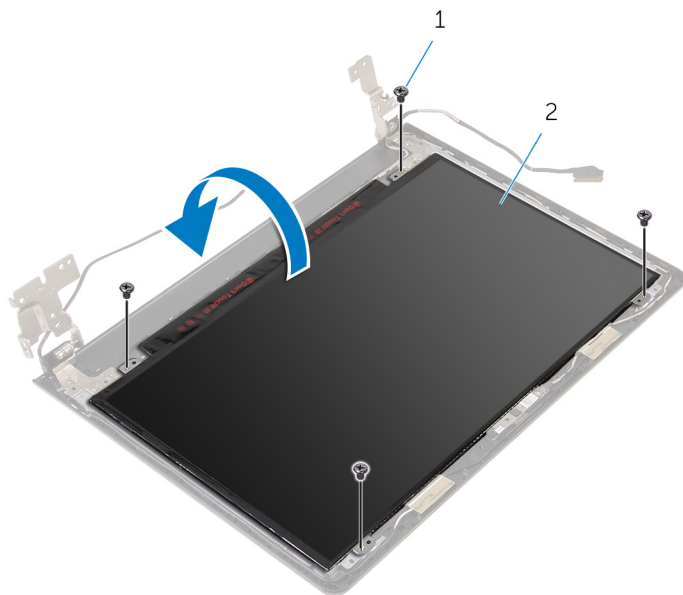

1 șuruburi (4)

2 panoul afișajului

**3** Desprindeți banda care fixează cablul afișajului pe panoul afișajului.



- 4 Ridicați dispozitivul de blocare și deconectați cablul afișajului de la capacul din spate al afișajului.

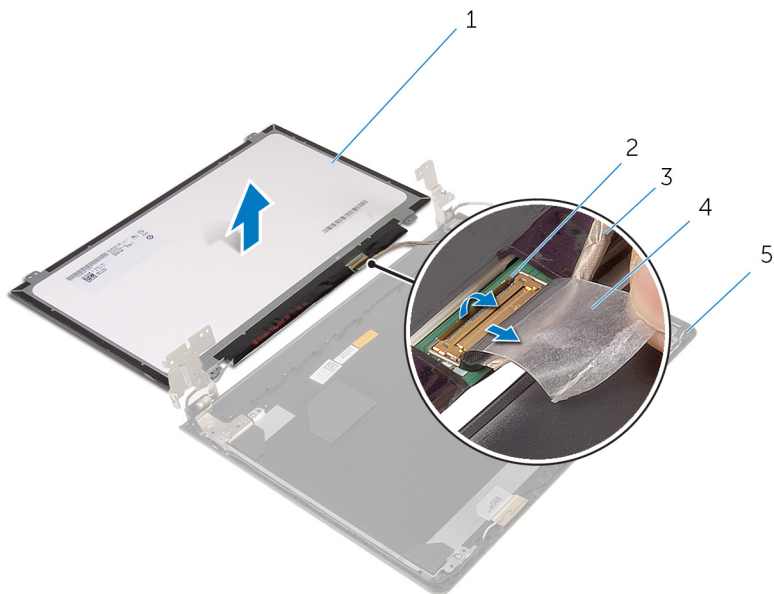

- |   |                                 |   |           |
|---|---------------------------------|---|-----------|
| 1 | panoul afișajului               | 2 | opritorul |
| 3 | cablul afișajului               | 4 | banda     |
| 5 | capacul din spate al afișajului |   |           |

# Remontarea panoului afișajului



**AVERTISMENT:** Înainte de a efectua lucrări în interiorul computerului, citiți informațiile privind siguranța livrate împreună cu computerul și urmați pașii din secțiunea [Înainte de a efectua lucrări în interiorul computerului](#). După efectuarea lucrărilor în interiorul computerului, urmați instrucțiunile din secțiunea [După efectuarea lucrărilor în interiorul computerului](#). Pentru informații suplimentare despre cele mai bune practici privind siguranța, consultați pagina de pornire privind conformitatea cu reglementările, la adresa [dell.com/regulatory\\_compliance](http://dell.com/regulatory_compliance).

## Procedură

- 1 Așezați panoul afișajului cu fața orientată în jos pe o suprafață plană și curată.
- 2 Conectați cablul afișajului la panoul afișajului și apăsați pe dispozitivul de blocare pentru a fixa cablul.
- 3 Lipiți banda care fixează cablul afișajului pe capacul din spate al afișajului.
- 4 Întoarceți panoul afișajului invers.
- 5 Aliniați orificiile pentru șuruburi de pe panoul afișajului cu orificiile pentru șuruburi de pe capacul din spate al afișajului.
- 6 Remontați șuruburile care fixează panoul afișajului pe capacul din spate al afișajului.

## Cerințe ulterioare

- 1 Remontați [cadrul ecranului](#).
- 2 Remontați [ansamblul afișajului](#).
- 3 Urmăți procedura de la pasul 4 la pasul 8 din secțiunea „[Remontarea plăcii de sistem](#)”.
- 4 Urmăți procedura de la pasul 4 la pasul 11 din secțiunea „[Remontarea zonei de sprijin pentru mâini](#)”.
- 5 Remontați [tastatura](#).
- 6 Remontați [cardul wireless](#).
- 7 Remontați [modulele de memorie](#).

- 8** Urmați procedura de la pasul 4 la pasul 6 din secțiunea „Remontarea [hard diskului](#)”.
- 9** Remontați [capacul bazei](#).
- 10** Remontați [bateria](#).

# Scoaterea balamalelor afișajului

---

 **AVERTISMENT:** Înainte de a efectua lucrări în interiorul computerului, citiți informațiile privind siguranța livrate împreună cu computerul și urmați pașii din secțiunea [Înainte de a efectua lucrări în interiorul computerului](#). După efectuarea lucrărilor în interiorul computerului, urmați instrucțiunile din secțiunea [După efectuarea lucrărilor în interiorul computerului](#). Pentru informații suplimentare despre cele mai bune practici privind siguranța, consultați pagina de pornire privind conformitatea cu reglementările, la adresa [dell.com/regulatory\\_compliance](http://dell.com/regulatory_compliance).

## Cerințe prelabile

- 1 Scoateți [bateria](#).
- 2 Remontați [capacul bazei](#).
- 3 Urmăriți procedura de la pasul 1 la pasul 3 din secțiunea „Scoaterea [hard diskului](#)”.
- 4 Scoateți [modulele de memorie](#).
- 5 Scoateți [cardul wireless](#).
- 6 Scoateți [tastatura](#).
- 7 Urmăriți procedura de la pasul 1 la pasul 8 din secțiunea „Scoaterea [zonei de sprijin pentru mâini](#)”.
- 8 Urmăriți procedura de la pasul 1 la pasul 5 din secțiunea „Scoaterea [plăcii de sistem](#)”.
- 9 Scoateți [ansamblul afișajului](#).
- 10 Scoateți [cadrul ecranului](#).
- 11 Scoateți [panoul afișajului](#).

## Procedură

- 1 Scoateți șuruburile care fixează balamalele afișajului pe capacul din spate al afișajului.

2 Ridicați balamalele afișajului de pe capacul din spate al afișajului.

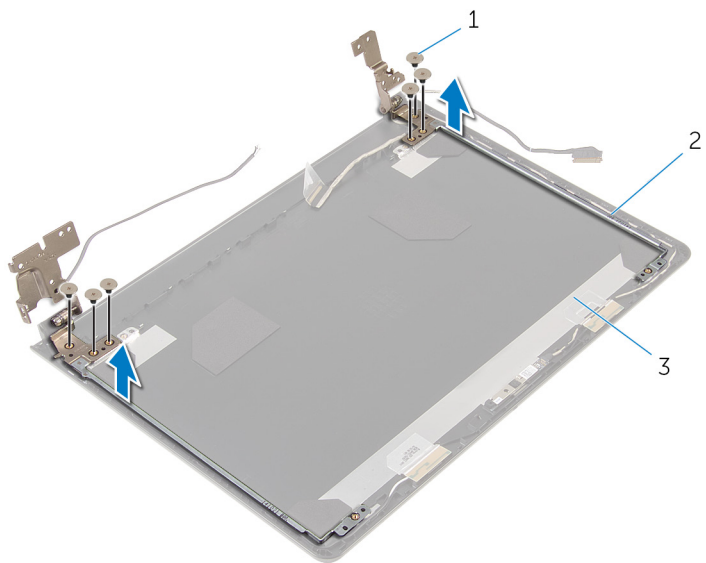

1 șuruburile (6)

2 balamalele afișajului (2)

3 capacul din spate al  
afișajului

# Remontarea balamalelor afișajului

---

 **AVERTISMENT:** Înainte de a efectua lucrări în interiorul computerului, citiți informațiile privind siguranța livrate împreună cu computerul și urmați pașii din secțiunea [Înainte de a efectua lucrări în interiorul computerului](#). După efectuarea lucrărilor în interiorul computerului, urmați instrucțiunile din secțiunea [După efectuarea lucrărilor în interiorul computerului](#). Pentru informații suplimentare despre cele mai bune practici privind siguranța, consultați pagina de pornire privind conformitatea cu reglementările, la adresa [dell.com/regulatory\\_compliance](http://dell.com/regulatory_compliance).

## Procedură

- 1 Aliniați orificiile pentru șuruburi de pe balamalele afișajului cu orificiile pentru șuruburi de pe capacul din spate al afișajului.
- 2 Remontați șuruburile care fixează balamalele afișajului pe capacul din spate al afișajului.

## Cerințe ulterioare

- 1 Remontați [panoul afișajului](#).
- 2 Remontați [cadrul ecranului](#).
- 3 Remontați [ansamblul afișajului](#).
- 4 Urmați procedura de la pasul 4 la pasul 8 din secțiunea „Remontarea [plăcii de sistem](#)”.
- 5 Urmați procedura de la pasul 4 la pasul 11 din secțiunea „Remontarea [zonei de sprijin pentru mâini](#)”.
- 6 Remontați [tastatura](#).
- 7 Remontați [cardul wireless](#).
- 8 Remontați [modulele de memorie](#).
- 9 Urmați procedura de la pasul 4 la pasul 6 din secțiunea „Remontarea [hard diskului](#)”.
- 10 Remontați [capacul bazei](#).
- 11 Remontați [bateria](#).

# Scoaterea capacului din spate al afișajului

---



**AVERTISMENT:** Înainte de a efectua lucrări în interiorul computerului, citiți informațiile privind siguranța livrate împreună cu computerul și urmați pașii din secțiunea [Înainte de a efectua lucrări în interiorul computerului](#). După efectuarea lucrărilor în interiorul computerului, urmați instrucțiunile din secțiunea [După efectuarea lucrărilor în interiorul computerului](#). Pentru informații suplimentare despre cele mai bune practici privind siguranța, consultați pagina de pornire privind conformitatea cu reglementările, la adresa [dell.com/regulatory\\_compliance](http://dell.com/regulatory_compliance).

## Cerințe prealabile

- 1 Scoateți [bateria](#).
- 2 Remontați [capacul bazei](#).
- 3 Urmăriți procedura de la pasul 1 la pasul 3 din secțiunea „Scoaterea [hard diskului](#)”.
- 4 Scoateți [modulele de memorie](#).
- 5 Scoateți [cardul wireless](#).
- 6 Scoateți [tastatura](#).
- 7 Urmăriți procedura de la pasul 1 la pasul 8 din secțiunea „Scoaterea [zonei de sprijin pentru mâini](#)”.
- 8 Urmăriți procedura de la pasul 1 la pasul 5 din secțiunea „Scoaterea [plăcii de sistem](#)”.
- 9 Scoateți [cadrul ecranului](#).
- 10 Scoateți [ansamblul afișajului](#).
- 11 Scoateți [panoul afișajului](#).
- 12 Scoateți [balamalele ecranului](#).

## Procedură

După scoaterea tuturor componentelor din secțiunea privind cerințele preliminare, rămâne capacul din spate al afișajului.

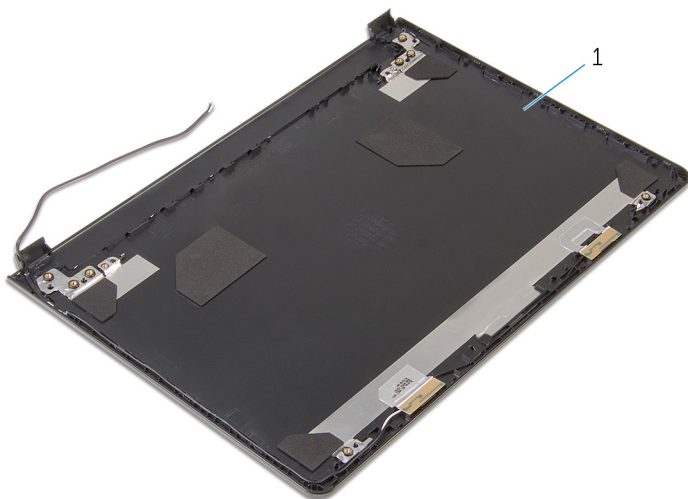

1 capacul din spate al afișajului



# Remontarea capacului din spate al afișajului

---

 **AVERTISMENT:** Înainte de a efectua lucrări în interiorul computerului, citiți informațiile privind siguranța livrate împreună cu computerul și urmați pașii din secțiunea [Înainte de a efectua lucrări în interiorul computerului](#). După efectuarea lucrărilor în interiorul computerului, urmați instrucțiunile din secțiunea [După efectuarea lucrărilor în interiorul computerului](#). Pentru informații suplimentare despre cele mai bune practici privind siguranța, consultați pagina de pornire privind conformitatea cu reglementările, la adresa [dell.com/regulatory\\_compliance](http://dell.com/regulatory_compliance).

## Procedură

Așezați capacul din spate al afișajului pe o suprafață plană și curată.

## Cerințe ulterioare

- 1 Remontați [balamalele afișajului](#).
- 2 Remontați [cadrul ecranului](#).
- 3 Remontați [panoul afișajului](#).
- 4 Remontați [ansamblul afișajului](#).
- 5 Urmați procedura de la pasul 4 la pasul 8 din secțiunea „Remontarea [plăcii de sistem](#)”.
- 6 Urmați procedura de la pasul 4 la pasul 11 din secțiunea „Remontarea [zonei de sprijin pentru mâini](#)”.
- 7 Remontați [tastatura](#).
- 8 Remontați [cardul wireless](#).
- 9 Remontați [modulele de memorie](#).
- 10 Urmați procedura de la pasul 4 la pasul 6 din secțiunea „Remontarea [hard diskului](#)”.
- 11 Remontați [capacul bazei](#).
- 12 Remontați [bateria](#).

# Scoaterea camerei

---

 **AVERTISMENT:** Înainte de a efectua lucrări în interiorul computerului, citiți informațiile privind siguranța livrate împreună cu computerul și urmați pașii din secțiunea [Înainte de a efectua lucrări în interiorul computerului](#). După efectuarea lucrărilor în interiorul computerului, urmați instrucțiunile din secțiunea [După efectuarea lucrărilor în interiorul computerului](#). Pentru informații suplimentare despre cele mai bune practici privind siguranța, consultați pagina de pornire privind conformitatea cu reglementările, la adresa [dell.com/regulatory\\_compliance](http://dell.com/regulatory_compliance).

## Cerințe prealabile

- 1 Scoateți [bateria](#).
- 2 Scoateți [capacul bazei](#).
- 3 Urmăți procedura de la pasul 1 la pasul 3 din secțiunea „Scoaterea [hard diskului](#)”.
- 4 Scoateți [modulele de memorie](#).
- 5 Scoateți [cardul wireless](#).
- 6 Scoateți [tastatura](#).
- 7 Urmăți procedura de la pasul 1 la pasul 8 din secțiunea „Scoaterea [zonei de sprijin pentru mâini](#)”.
- 8 Urmăți procedura de la pasul 1 la pasul 5 din secțiunea „Scoaterea [plăcii de sistem](#)”.
- 9 Scoateți [ansamblul afișajului](#).
- 10 Scoateți [cadrul ecranului](#).

## Procedură

- 1 Rețineți amplasarea camerei și, utilizând un știft de plastic, desprindeți cu atenție camera de pe capacul din spate al afișajului.

- 2 Deconectați cablul camerei de la aceasta și scoateți camera de pe capacul din spate al afișajului.

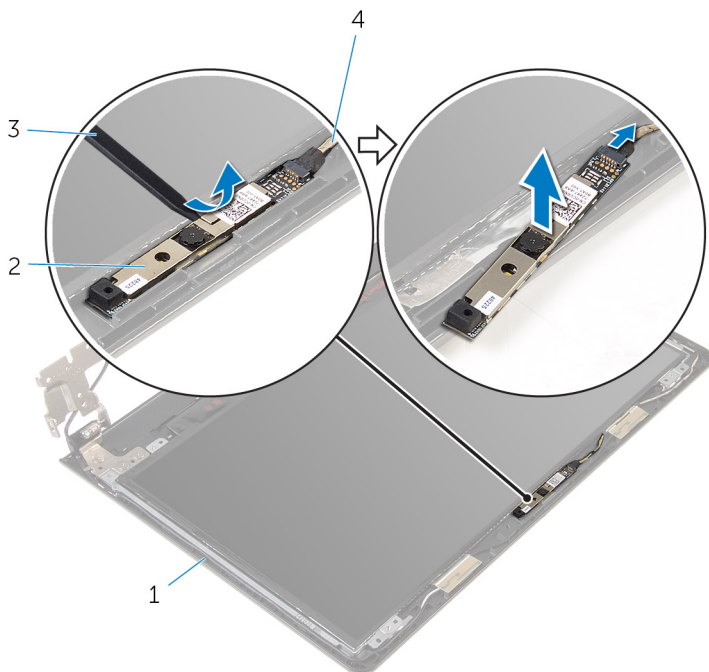

1 capacul din spate al afișajului

2 camera

3 traserul de plastic

4 cablul camerei

# Remontarea camerei

---



**AVERTISMENT:** Înainte de a efectua lucrări în interiorul computerului, citiți informațiile privind siguranța livrate împreună cu computerul și urmați pașii din secțiunea [Înainte de a efectua lucrări în interiorul computerului](#). După efectuarea lucrărilor în interiorul computerului, urmați instrucțiunile din secțiunea [După efectuarea lucrărilor în interiorul computerului](#). Pentru informații suplimentare despre cele mai bune practici privind siguranța, consultați pagina de pornire privind conformitatea cu reglementările, la adresa [dell.com/regulatory\\_compliance](http://dell.com/regulatory_compliance).

## Procedură

- 1 Conectați cablul camerei la cameră.
- 2 Atașați camera la capacul din spate al afișajului.

## Cerințe ulterioare

- 1 Remontați [cadrul ecranului](#).
- 2 Remontați [ansamblul afișajului](#).
- 3 Urmăriți procedura de la pasul 4 la pasul 8 din secțiunea „Remontarea [plăcii de sistem](#)”.
- 4 Urmăriți procedura de la pasul 4 la pasul 11 din secțiunea „Remontarea [zonei de sprijin pentru mâini](#)”.
- 5 Remontați [tastatura](#).
- 6 Remontați [cardul wireless](#).
- 7 Remontați [modulele de memorie](#).
- 8 Urmăriți procedura de la pasul 4 la pasul 6 din secțiunea „Remontarea [hard diskului](#)”.
- 9 Remontați [capacul bazei](#).
- 10 Remontați [bateria](#).

# Scoaterea portului adaptorului de alimentare

---

 **AVERTISMENT:** Înainte de a efectua lucrări în interiorul computerului, citiți informațiile privind siguranța livrate împreună cu computerul și urmați pașii din secțiunea [Înainte de a efectua lucrări în interiorul computerului](#). După efectuarea lucrărilor în interiorul computerului, urmați instrucțiunile din secțiunea [După efectuarea lucrărilor în interiorul computerului](#). Pentru informații suplimentare despre cele mai bune practici privind siguranța, consultați pagina de pornire privind conformitatea cu reglementările, la adresa [dell.com/regulatory\\_compliance](http://dell.com/regulatory_compliance).

## Cerințe prelabile

- 1 Scoateți [bateria](#).
- 2 Scoateți [capacul bazei](#).
- 3 Urmăriți procedura de la pasul 1 la pasul 3 din secțiunea „Scoaterea [hard diskului](#)”.
- 4 Scoateți [modulele de memorie](#).
- 5 Scoateți [cardul wireless](#).
- 6 Scoateți [tastatura](#).
- 7 Urmăriți procedura de la pasul 1 la pasul 8 din secțiunea „Scoaterea [zonei de sprijin pentru mâini](#)”.
- 8 Urmăriți procedura de la pasul 1 la pasul 5 din secțiunea „Scoaterea [plăcii de sistem](#)”.
- 9 Scoateți [ansamblul afișajului](#).

## Procedură

- 1 Rețineți orientarea cablului portului adaptorului de alimentare și scoateți cablul din ghidajele de orientare de pe baza computerului.
- 2 Scoateți șurubul care fixează portul adaptorului de alimentare pe baza computerului.

- 3** Ridicați portul adaptorului de alimentare, împreună cu cablul său, de pe baza computerului.

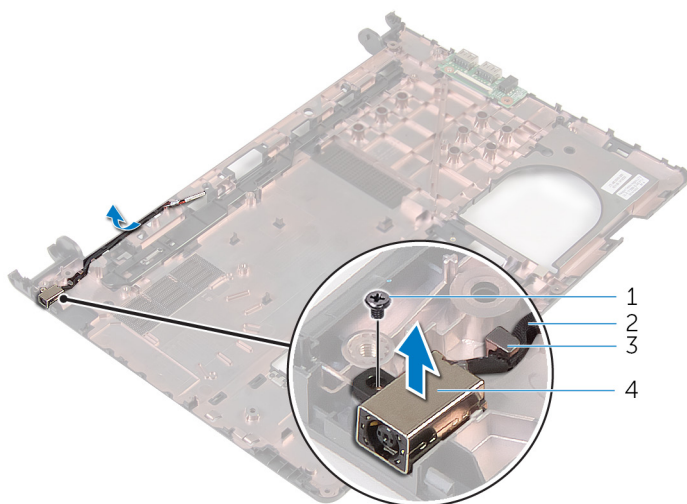

- |   |                     |   |   |
|---|---------------------|---|---|
| 1 | șurubul             | 2 | cablul portului adaptorului de alimentare |
| 3 | ghidaj de orientare | 4 | portul adaptorului de alimentare          |

# Remontarea portului adaptorului de alimentare

---

 **AVERTISMENT:** Înainte de a efectua lucrări în interiorul computerului, citiți informațiile privind siguranța livrate împreună cu computerul și urmați pașii din secțiunea [Înainte de a efectua lucrări în interiorul computerului](#). După efectuarea lucrărilor în interiorul computerului, urmați instrucțiunile din secțiunea [După efectuarea lucrărilor în interiorul computerului](#). Pentru informații suplimentare despre cele mai bune practici privind siguranța, consultați pagina de pornire privind conformitatea cu reglementările, la adresa [dell.com/regulatory\\_compliance](http://dell.com/regulatory_compliance).

## Procedură

- 1 Glisați portul adaptorului de alimentare în slotul de pe baza computerului.
- 2 Remontați șurubul care fixează portul adaptorului de alimentare pe baza computerului.
- 3 Direcționați cablul portului adaptorului de alimentare prin ghidajele de orientare de pe baza computerului.

## Cerințe ulterioare

- 1 Remontați [ansamblul afișajului](#).
- 2 Urmăți procedura de la pasul 4 la pasul 8 din secțiunea „Remontarea [plăcii de sistem](#)”.
- 3 Urmăți procedura de la pasul 4 la pasul 11 din secțiunea „Remontarea [zonei de sprijin pentru mâini](#)”.
- 4 Remontați [tastatura](#).
- 5 Remontați [cardul wireless](#).
- 6 Remontați [modulele de memorie](#).
- 7 Urmăți procedura de la pasul 4 la pasul 6 din secțiunea „Remontarea [hard diskului](#)”.
- 8 Remontați [capacul bazei](#).
- 9 Remontați [bateria](#).

# Scoaterea bazei computerului

---

 **AVERTISMENT:** Înainte de a efectua lucrări în interiorul computerului, citiți informațiile privind siguranța livrate împreună cu computerul și urmați pașii din secțiunea [Înainte de a efectua lucrări în interiorul computerului](#). După efectuarea lucrărilor în interiorul computerului, urmați instrucțiunile din secțiunea [După efectuarea lucrărilor în interiorul computerului](#). Pentru informații suplimentare despre cele mai bune practici privind siguranța, consultați pagina de pornire privind conformitatea cu reglementările, la adresa [dell.com/regulatory\\_compliance](http://dell.com/regulatory_compliance).

## Cerințe prelabile

- 1 Scoateți [bateria](#).
- 2 Scoateți [capacul bazei](#).
- 3 Urmăți procedura de la pasul 1 la pasul 3 din secțiunea „Scoaterea [hard diskului](#)”.
- 4 Scoateți [modulele de memorie](#).
- 5 Scoateți [cardul wireless](#).
- 6 Scoateți [tastatura](#).
- 7 Urmăți procedura de la pasul 1 la pasul 8 din secțiunea „Scoaterea [zonei de sprijin pentru mâini](#)”.
- 8 Urmăți procedura de la pasul 1 la pasul 5 din secțiunea „Scoaterea [plăcii de sistem](#)”.
- 9 Urmăți procedura de la pasul 1 la pasul 3 din secțiunea „Scoaterea [ansamblului de răcire termică](#)”.
- 10 Urmăți procedura de la pasul 1 la pasul 3 din secțiunea „Scoaterea [plăcii I/O](#)”.
- 11 Scoateți [ansamblul afișajului](#).
- 12 Urmăți procedura de la pasul 1 la pasul 3 din secțiunea „Scoaterea [portului adaptorului de alimentare](#)”.

## Procedură

După scoaterea tuturor componentelor din secțiunea privind cerințele preliminare, rămâne baza computerului.



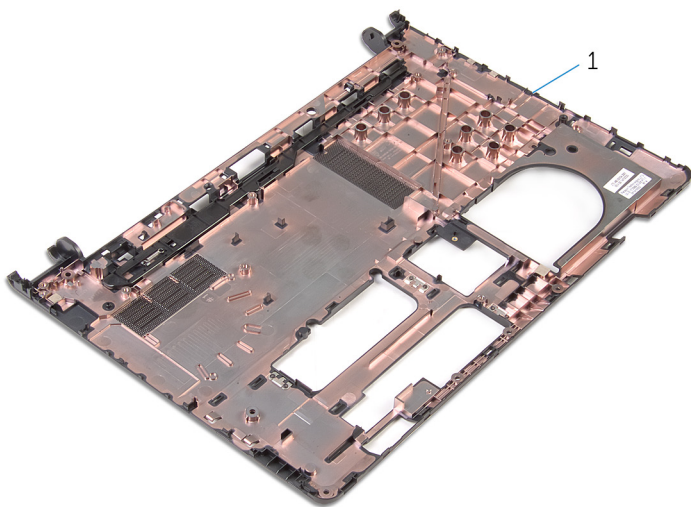

1 baza computerului

# Remontarea bazei computerului

---



**AVERTISMENT:** Înainte de a efectua lucrări în interiorul computerului, citiți informațiile privind siguranța livrate împreună cu computerul și urmați pașii din secțiunea [Înainte de a efectua lucrări în interiorul computerului](#). După efectuarea lucrărilor în interiorul computerului, urmați instrucțiunile din secțiunea [După efectuarea lucrărilor în interiorul computerului](#). Pentru informații suplimentare despre cele mai bune practici privind siguranța, consultați pagina de pornire privind conformitatea cu reglementările, la adresa [dell.com/regulatory\\_compliance](http://dell.com/regulatory_compliance).

## Procedură

Puneți baza computerului pe o suprafață plană și curată.



## Cerințe ulterioare

- 1 Urmăți procedura de la pasul 1 la pasul 3 din secțiunea „Remontarea [portului adaptorului de alimentare](#)”.
- 2 Remontați [ansamblul afișajului](#).
- 3 Urmăți procedura de la pasul 1 la pasul 3 din secțiunea „Remontarea [plăcii I/O](#)”.
- 4 Urmăți procedura de la pasul 2 la pasul 4 din secțiunea „[Remontarea ansamblului de răcire termică](#)”.
- 5 Urmăți procedura de la pasul 4 la pasul 8 din secțiunea „Remontarea [plăcii de sistem](#)”.
- 6 Urmăți procedura de la pasul 4 la pasul 11 din secțiunea „Remontarea [zonei de sprijin pentru mâini](#)”.
- 7 Remontați [tastatura](#).
- 8 Remontați [cardul wireless](#).
- 9 Remontați [modulele de memorie](#).
- 10 Urmăți procedura de la pasul 4 la pasul 6 din secțiunea „Remontarea [hard diskului](#)”.
- 11 Remontați [capacul bazei](#).
- 12 Remontați [bateria](#).

# Actualizarea sistemului BIOS

---

Poate fi necesar să actualizați sistemul BIOS când este disponibilă o actualizare sau după înlocuirea plăcii de sistem. Pentru a actualiza sistemul BIOS:

- 1 Porniți computerul.
- 2 Accesați [dell.com/support](https://dell.com/support).
- 3 Faceți clic pe **Product Support (Asistență produs)**, introduceți eticheta de service aferentă laptopului și faceți clic pe **Submit** (Remitere).  
 **NOTIFICARE:** Dacă nu aveți eticheta de service, utilizați caracteristica de detectare automată sau răsfoiți manual după modelul computerului.
- 4 Faceți clic pe **Drivers & downloads ( drivere și descărcări)**.
- 5 Defilați în jos la **Or, show me all available drivers for ... (Sau se afișează toate driverele disponibile pentru \_)** și selectați **BIOS** din lista verticală **Category** (Categorie).  
 **NOTIFICARE:** În lista verticală **Change OS** (Modificare SO), selectați sistemul de operare instalat pe computer.
- 6 Extindeți opțiunea **BIOS** pentru a vizualiza fișierele BIOS disponibile.
- 7 Faceți clic pe **Download File (Descărcare fișier)** pentru a descărca cea mai nouă versiune BIOS pentru computerul dvs.
- 8 Salvați fișierul și, după ce se încheie descărcarea, navigați la folderul în care ați salvat fișierul de actualizare pentru BIOS.
- 9 Faceți dublu clic pe pictograma fișierului de actualizare pentru BIOS și urmați instrucțiunile de pe ecran.

# Obținerea asistenței și cum se poate contacta Dell



## Resurse automate de asistență

Puteți obține informații și asistență privind produsele și serviciile Dell utilizând aceste resurse automate de asistență online:

| Informații automate de asistență   | Opțiuni automate de asistență  |
|--|--|
| Cum se accesează Ajutor Windows  | <b>Windows 8.1</b> — Deschideți butonul Căutare, tastați <b>Ajutor și asistență</b> în caseta de căutare și apăsați pe <b>Enter</b> .<br><b>Windows 7</b> — Faceți clic pe <b>Start</b> → <b>Ajutor și asistență</b> . |
| Informații despre produsele și serviciile Dell   | Consultați adresa <b>dell.com</b> .  |
| Informații privind depanarea, manuale de utilizare, instrucțiuni de configurare, specificații de produs, bloguri de asistență tehnică, drivere, actualizări software și multe altele | Consultați adresa <b>dell.com/support</b> .  |
| Informații despre Microsoft Windows 8.1  | Consultați adresa <b>dell.com/windows8</b> .   |
| Informații despre Microsoft Windows 7  | Faceți clic pe <b>Start</b> → <b>Toate programele</b> → <b>Dell Help Documentation (Documentație de asistență Dell)</b> .  |
| Aflați mai multe despre sistemul de operare, configurarea și utilizarea computerului, backupul de date, diagnosticare și multe altele.   | Consultați <i>Me and My Dell (Eu și computerul meu Dell)</i> la adresa <b>dell.com/support/manuals</b> .   |

## Cum se poate contacta Dell

Pentru a contacta Dell pentru vânzări, asistență tehnică și probleme privind serviciile pentru clienți, consultați adresa **dell.com/contactdell**.

-  **NOTIFICARE:** Disponibilitatea diferă în funcție de țară și produs și este posibil ca unele servicii să nu fie disponibile în țara dvs.
-  **NOTIFICARE:** Dacă nu dispuneți de o conexiune activă la Internet, puteți găsi informații de contact pe factura de achiziție, bonul de livrare, foaia de expediție sau catalogul de produse Dell.